



ESE5401A-BPH, ESE5401A-BID
ESE5401A-BTH, ESE5401A-BVN
ESE6101A-BMY, ESE6101A-BSG
ESE5441A-BID, ESE6141A-BPH
ESE6141A-BID, ESE6141A-BMY
ESE6141A-BVN, ESE6141A-BTH
ESE6645A-BPH, ESE6645A-BTH
ESE6645A-BVN, ESE6645A-BID
ESE6645A-BMY

Congratulations

Congratulations and thank you for choosing our refrigerator. We are sure you will find your new refrigerator a pleasure to use. Before you use the refrigerator, we recommend that you read through the entire user manual, which provides the description of the refrigerator and its functions.

To avoid the risks that are always present when you use an electric appliance, it is important that the refrigerator is installed correctly and that you read the safety instructions carefully to avoid misuse and hazards.

We recommend that you keep this instruction booklet for future reference and pass it on to any future owners.

After unpacking the refrigerator please check if it is not damaged. If in doubt, do not use the refrigerator and contact your local Electrolux Customer Care Centre.

environmental tip

Information on disposal for users

- Most of the packing materials are recyclable. Please dispose of those materials through your local recycling depot or by placing them in appropriate collection containers.
- If you wish to discard this refrigerator, please contact your local authorities and ask for the correct method of disposal.
- Local authorities will have the latest information regarding safe disposal of the product
- Incorrect disposal may expose the user to injury from sharp objects, flammable gases or cause environmental damage.
- Refrigerant gases within the unit should only be discharged by qualified persons. A licence may be required by your local authorities to discharge or reclaim the refrigerant gases. Incorrect discharge of gases may expose the user to injury from flammable gases or cause environmental damage.

RoHS Being ensured permissible content limitation of some toxic
Compliant chemicals (RoHS compliant)

Contents

Important safety instructions	3
Installing your new refrigerator	4
Refrigerator operation	5
Refrigerator features	6
Using the control panel	7
Refrigerator features	8
Using the control panel	9
Features of your refrigerator	10
Cleaning your refrigerator	11
Energy consumption	11
Food storage guide	12
Troubleshooting	13

Conditions of use

This appliance is designed and intended to be used in household and similar applications such as;

- staff kitchen areas in shops, offices and other working environments;
- farm houses and by clients in hotels, motels and other residential type environments;
- bed and breakfast type environments;
- catering and similar non-retail applications.



warning

Warning



Warning: Risk of fire / flammable materials

This appliance contains flammable R600a refrigerant. Avoid safety hazards by carefully installing, handling, servicing and disposing of this appliance.

- Ensure that the tubing of the refrigerant circuit is not damaged during transportation and installation.
- Leaking refrigerant may cause eye injuries or ignite.
- The room for installing appliance must be at least 1m³ per 8g of refrigerant. The amount of refrigerant in the appliance can be found on the rating plate inside the refrigerator appliance.
- If you are unsure of the refrigerant check the rating plate inside the refrigerator compartment.
- It is hazardous for anyone other than an Authorized Service Person to service this appliance.
- Keep ventilation openings in the appliance enclosure or in the built-in structure, clear of obstruction.

Important safety instructions

Please read the user manual carefully and store in a handy place for later reference.

The symbols you will see in this booklet have these meanings:



This symbol indicates information concerning your personal safety



This symbol indicates information on how to avoid damaging the appliance



This symbol indicates tips and information about use of the appliance



This symbol indicates tips and information about economical and ecological use of the appliance

Meanings of symbols used in this manual are shown below:



- If pressurised aerosol containers bear the word 'flammable' and/or a small flame symbol, do not store them inside any refrigerator or freezer. If you do so, you may cause an explosion.
- This appliance is not intended for use by persons (including children) with reduced physical, sensory or mental capabilities, or lack of experience and knowledge, unless they have been given supervision or instruction concerning use of the appliance by a person responsible for their safety.
- Children should be supervised to ensure that they do not play with the appliance.
- When you dispose of your old refrigerators and freezers, remove any doors. Children can suffocate if they get trapped inside.
- This appliance contains insulation formed with flammable blowing gases. Avoid safety hazards by carefully disposing of this appliance.



Warning: Risk of fire / flammable materials



- ✓ The appliance must be plugged into its own dedicated 220-240V, 50/60Hz AC electrical outlet.
- ✓ Ensure that the electric outlet is properly earthed to ground. Consult a qualified electrician if you are unsure.
- ✓ The plug must be accessible when the appliance is in position.
- ⊘ Do not use an extension cord or adapter plug.
- ✓ If the power cord is damaged, it must be replaced by the manufacturer, its service agent or similarly qualified persons to avoid a hazard.
- ✓ Unplug the appliance before cleaning and before changing the light bulb to avoid electric shock.
- ⊘ Never unplug the appliance by pulling on the power cord. Always grip the plug firmly, and pull straight out of the receptacle to prevent damaging the power cord.
- ✓ Choose a location that is not too cold – the temperature should be above 10°C.
- ✓ Put the appliance in a dry place, avoiding areas of high moisture or humidity.
- ⊘ Don't put the appliance in frosty or unprotected areas, for example in a garage or on a verandah.
- ⊘ Don't put the appliance in direct sunlight.
- ⊘ Don't put the appliance near stoves, fires or heaters.
- ⊘ Do not use mechanical devices or other means to accelerate the defrosting process, other than those recommended by the manufacturer.
- ⊘ Do not damage the refrigerant circuit.
- ⊘ Do not use electrical appliances inside the food storage compartments of the appliance, unless they are of the type recommended by the manufacturer.
- ⊘ Do not store explosive substances such as aerosol cans with a flammable propellant in this appliance.

When correctly installed, your appliance should:

- have adequate clearance to the back and sides for air circulation (refer to page 4).
- be aligned to the surrounding cupboards.
- have doors that will self-close from a partially open position.



- Have the stability foot in place (see diagram on page 4) to prevent the appliance falling forward when a door with heavy food load is opened.

Installing your new refrigerator

Clearance around your refrigerator

Your Side by Side Refrigerator can be installed between cupboards or fixtures but you must consider the following spaces around the cabinet:

1. Allow a minimum of 10mm clearance on both sides.
2. Allow 30mm clearance at the back of the refrigerator.
3. Allow 10mm clearance above the hinge covers.

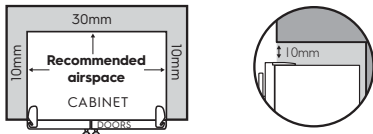

4. Allow a 349 or 427mm clearance on the hinge side of the doors, if you place the refrigerator next to the wall. This will make cleaning easier.

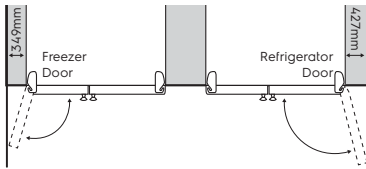

5. Make sure that cupboards or fixtures do not stick out further than the refrigerator cabinet.

Note: Refrigerator doors on all models are designed to sit proud of cabinetry (not flush).

Installing your refrigerator

The appliance should arrive with the stability foot wound fully up so it will not interfere with the operation of the rollers (see diagram in Step 3 below).



caution

The rollers are designed for forward or backward movement only. They are not castors. Moving the refrigerator sideways may damage your floor and the rollers.

1. Roll the refrigerator into its final position.
2. The top of the refrigerator should be tilted back by approximately 20mm. This will allow the doors to self-close providing a consistent door seal and stability when the doors are open.
3. When you have the appliance in its final position, it needs to be stabilized. Wind the stability foot down to the floor until it just makes contact with the floor. Whenever you need to move the appliance, be sure to wind the foot back up so that the appliance can roll freely and be sure to reset it when reinstalling. (The wrench opening size 30mm)

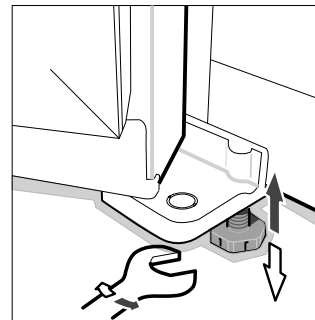

4. Check the alignment of the refrigerator to the surrounding cupboards. The top of the refrigerator should be on the same level from side to side (see diagram below). If you need to adjust the level, use the adjustable rollers as discussed in Step 3.

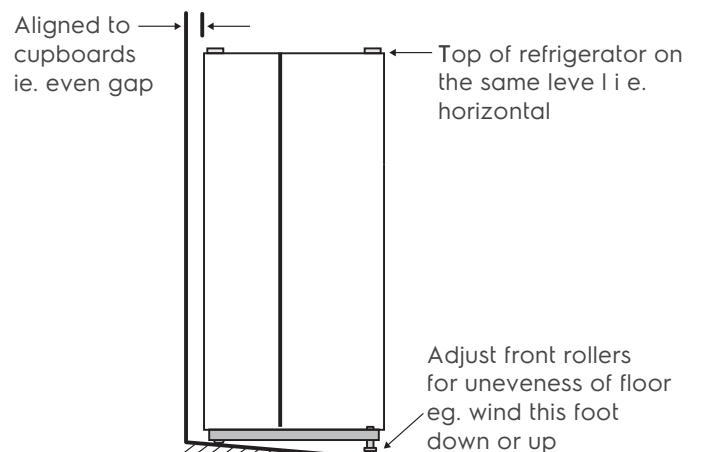

5. If the refrigerator rocks from one corner to the opposite rear corner, this means that the floor is uneven; you will need to put some packing under one of the rear rollers. You could use thin pieces of solid material, such as thin board, vinyl floor tiles or laminate. Place the packing so that it will sit under one of the rear rollers when the refrigerator is rolled into position.
6. You may now need to fine-tune the installation by repeating Steps 3, 4 and 5.
7. Whenever you need to move the refrigerator, be sure to wind the foot back up so that the refrigerator can roll freely.
8. Clean your refrigerator thoroughly following the instructions on page 9 and wipe off any dust that was accumulated during shipping.
9. Leave standing in stable upright position for 2-3 hours prior to turn "on".
10. Plug the refrigerator into the power point. Don't use a double adaptor. If you need to roll the refrigerator out to get at the power point, remember to raise the stability foot before you do so.
11. We recommend that you let your refrigerator run for two to three hours before you put any food in it. It will allow you to check that it is operating properly.

Your new refrigerator has been supplied with protective plastic film on the doors and cabinet, you can choose to remove this film as needed.

Congratulations! You have successfully installed your new refrigerator.



caution

Keep ventilation openings, in the appliance enclosure or in the built-in structure clear of obstruction.

Refrigerator Operation

The refrigerator transfers heat from food placed inside the appliance to the outside air.

This process makes the rear, the sides and the area adjacent to the doors, particularly at initial start up, feel warm to hot, this is normal.

There is a cooling coil located behind the rear wall of the cabinet. This coil cools and removes moisture from the air. A fan then circulates cold, dry air throughout the cabinet.

This air circulation means that food are refrigerated far more quickly than in refrigerators where the air remains relatively static.

Avoid placing food against air outlets as this will affect air circulation.

A light frosting will occasionally occur on the cold interior of the freezer when the door is opened frequently. This is normal and will disappear after a few days in most climates.

Make sure you fully close the freezer door after you load or remove food. If the door is left partly open, a heavy frost will coat the inside of the freezer. If a frost develops, remove it. Ensure to properly close the door, so the frost will not reoccur.

Your new energy efficient appliance uses a high-speed compressor and other energy efficient components that may produce different noises to your old appliance.

These sounds are normal and includes:

- compressor running noise.
- air movement noise from the small fan motor.
- occasional gurgling, similar to water boiling.
- a popping noise, heard during automatic defrosting.
- a clicking noise, just prior to the compressor starting up.

These noises are normal and will not cause the unit to alarm.

Temperature Control

The factory default settings;

Refrigerator = 5°C Freezer = -18°C

If you want to change the temperature, follow the instructions in the section about the user interface for your model. Ensure that you make only small adjustments and wait 24 hours to see if it's correct to your liking.

Note: When you set a temperature, you set an average temperature for the whole refrigerator cabinet.

Checking the softness of ice cream is a good indication that your freezer is the right period, While checking the temperature of water kept in the refrigerator is a good way of checking the temperature of the food compartment.

Temperature inside each compartment may vary, depending on how much food you store and where you place it.

High or low room temperature may also affect the actual temperature inside the refrigerator.



caution

This appliance can be used by children aged from 8 years and above and persons with reduced physical, sensory or mental capabilities or lack of experience and knowledge if they have been given supervision or instruction concerning use of the appliance in a safe way and understand the hazards involved. Children shall not play with the appliance. Cleaning and user maintenance shall not be made by children without supervision.

Refrigerator features

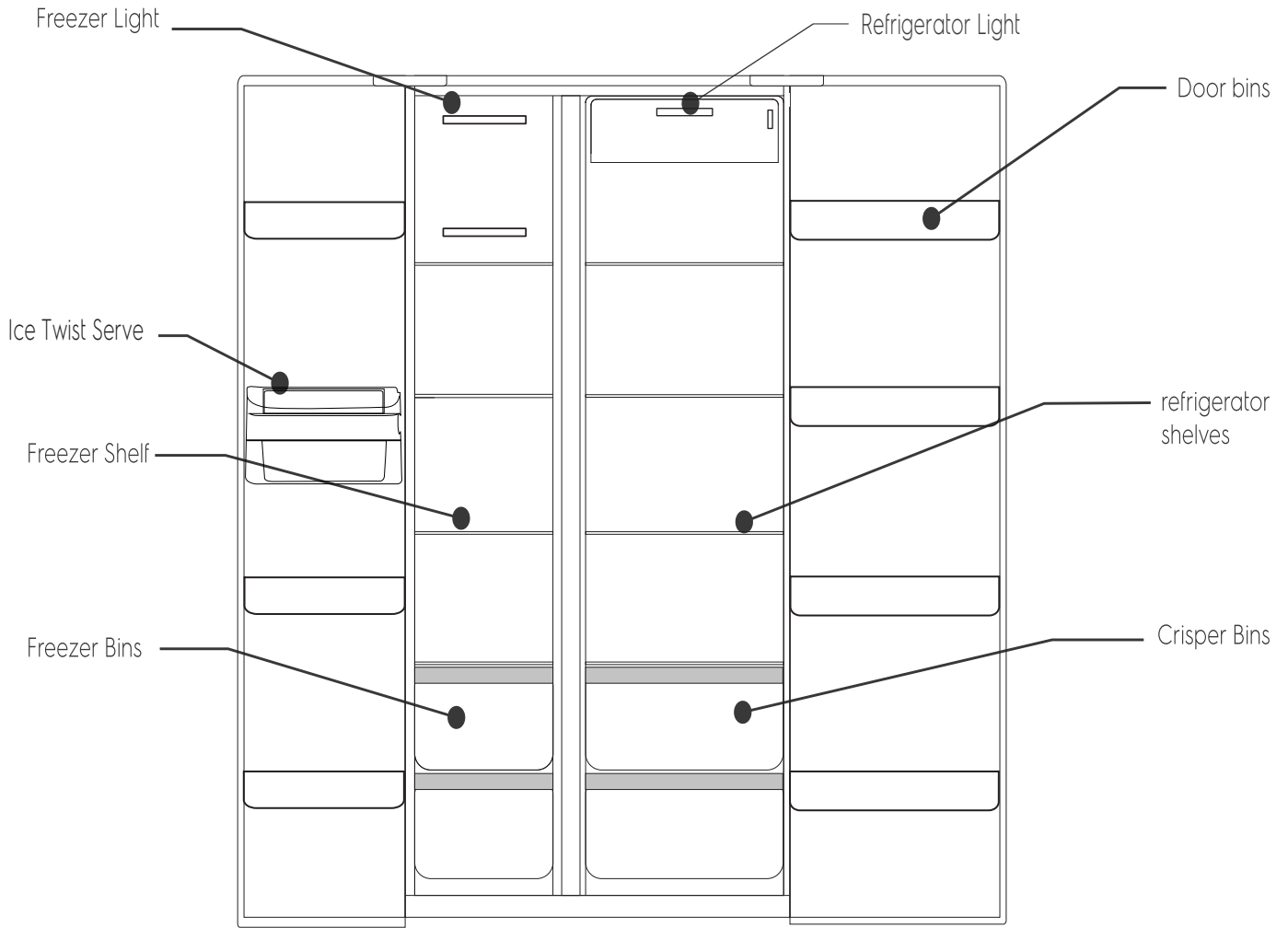

Control Panel

The control panel is located on the fridge door.

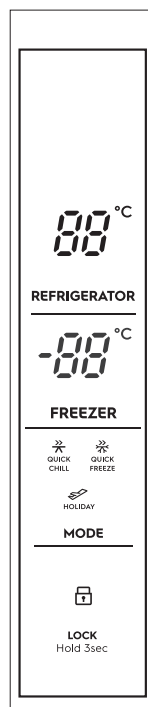

Note: Product illustrations demonstrate various features but may not be completely in line with current products.

Using the control panel

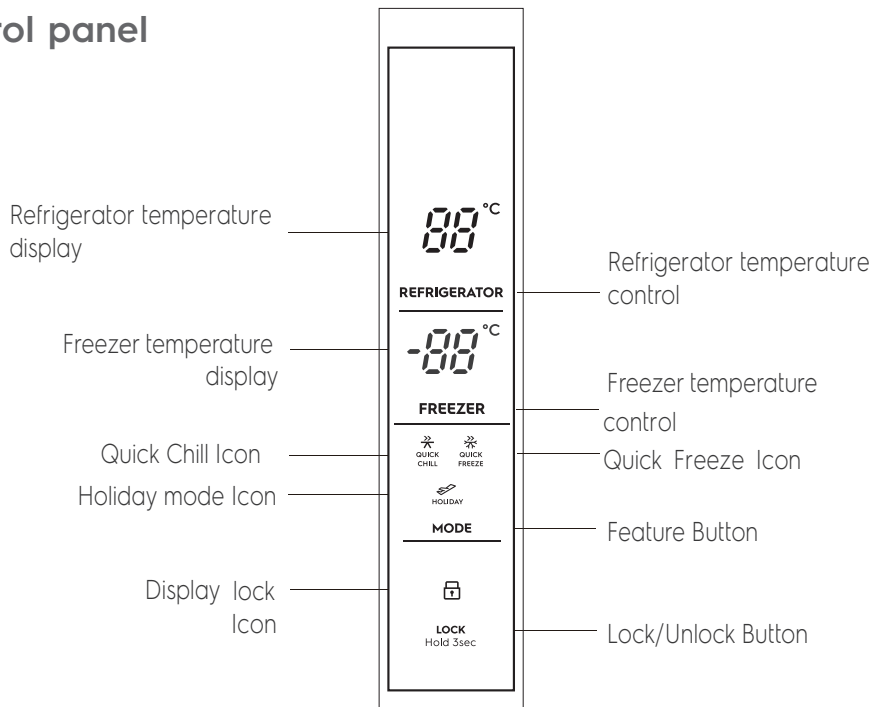

Function setting of the LED display

Note: the display will turn off after 20 seconds of inactivity, while the display will wake up if the button is touched again.

Feature Selection - each press of the "MODE" button will cycle through the operating modes.



Holiday

- Holiday Mode - the refrigerator will run at 8°C while the freezer will operate at -15°C.



QUICK FREEZE

- Quick Freeze mode - When the super freezer mode is selected, the compressor will operate continuously to freeze foods faster, and keep them fresh. The super freezer mode will automatically turn off either after 24 hours of operation, or when the freezer reaches -28°C. The super freezer icon will turn off, and the freezer will continue to operate at the normal set temperature.



QUICK CHILL

- Quick Chill Icon - When the super fridge mode is selected, the fridge compartment reaches the set temperature in the shortest period, in order to keep the food as fresh as possible. Under this mode, the set temperature of the fridge compartment locks on 2°C. The program runs 150 mins maximally then exits automatically, the super fridge icon goes out, which represents the super fridge function is disabled, the set temperature returns to the last one before the super fridge mode operates.



Set Temperature

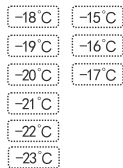

Freezer compartment settings - the default temperature of the freezer is -18°C. To change the temperature press the "FREEZER" button to cycle through the set temperatures.



Set Temperature

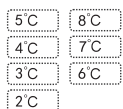

Fridge compartment settings - the default temperature of the refrigerator is 5°C. To change the temperature press the "REFRIGERATOR" button to cycle through the set temperatures.



Fridge compartment Shut down - Active this mode when no longer to use fridge compartment. Activate the mode by press "REFRIGERATOR" button and hold 5 second display will change to "--" in fridge compartment.

To restart fridge compartment by re procedure press and hold "REFRIGERATOR" button 5 second display will change to last setting.



((Door Alarm))

Lock button - Press the "LOCK hold 3sec" button to enable the lock mode. The lock icon will be visible. While the refrigerator is in this mode the other buttons on the control panel will not function, when the buttons are touched a chime will sound and the lock icon will flash. To exit lock mode, press and hold the lock button for 3 seconds until the icon is no longer displayed. Open door alarm - when the refrigerator or freezer door is left open for more than 1 minute the alarm will sound to alert that the door is open. Closing the door will disable the alarm. The alarm will continue every 30 seconds until the door is closed.

Refrigerator features

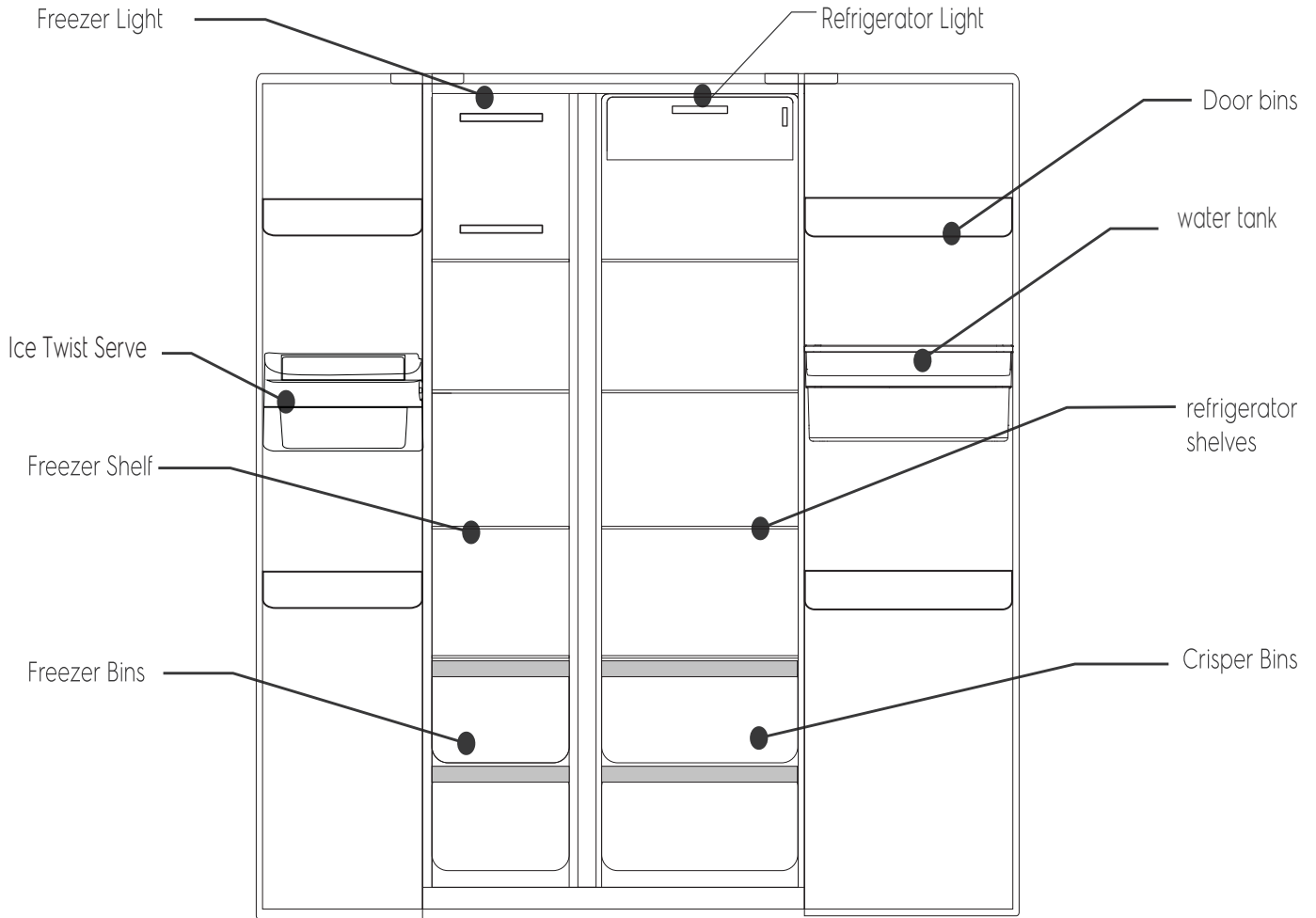

Control Panel

The control panel is located on the fridge door.

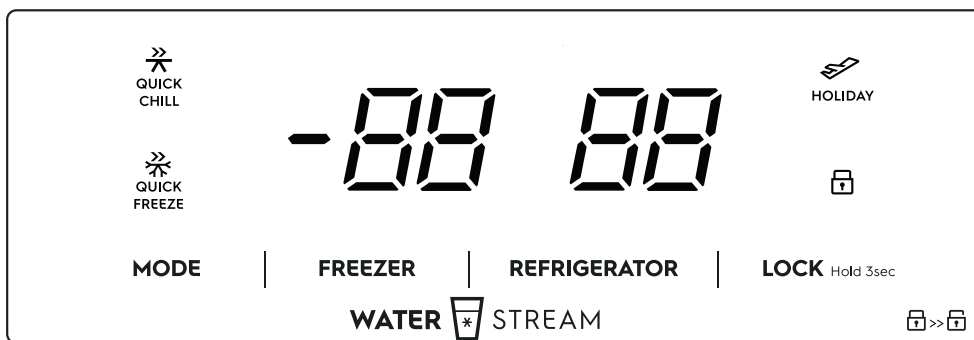

Note: Product illustrations demonstrate various features but may not be completely in line with current products.

Using the control panel

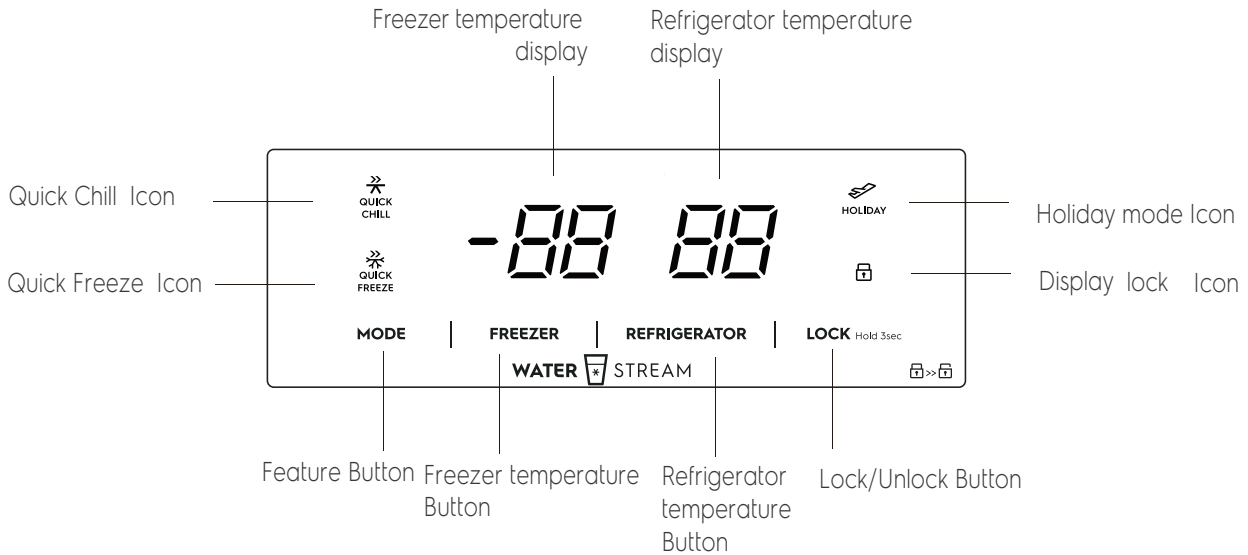

Function setting of the LED display

Note: the display will turn off after 20 seconds of inactivity, while the display will wake up if the button is touched again.

Feature Selection - each press of the "MODE" button will cycle through the operating modes.

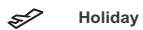

Holiday

- Holiday Mode - the refrigerator will run at 8°C while the freezer will operate at -15°C.



QUICK FREEZE

- Quick Freeze mode - When the super freezer mode is selected, the compressor will operate continuously to freeze foods faster, and keep them fresh. The super freezer mode will automatically turn off either after 24 hours of operation, or when the freezer reaches -28°C. The super freezer icon will turn off, and the freezer will continue to operate at the normal set temperature.



QUICK CHILL

- Quick Chill mode - When the super fridge mode is selected, the fridge compartment reaches the set temperature in the shortest period, in order to keep the food as fresh as possible. Under this mode, the set temperature of the fridge compartment locks on 2°C. The program runs 150 mins maximally then exits automatically, the super fridge icon goes out, which represents the super fridge function is disabled, the set temperature returns to the last one before the super fridge mode operates.



Set Temperature

- 18°C
- 15°C
- 19°C
- 16°C
- 20°C
- 17°C
- 21°C
- 22°C
- 23°C

Freezer compartment settings - the default temperature of the freezer is -18°C. To change the temperature press the "FREEZER" button to cycle through the set temperatures.



Set Temperature

- 5°C
- 8°C
- 4°C
- 7°C
- 3°C
- 6°C
- 2°C

Fridge compartment settings - the default temperature of the refrigerator is 5°C. To change the temperature press the "REFRIGERATOR" button to cycle through the set temperatures.



Fridge compartment Shut down - Active this mode when no longer to use fridge compartment. Activate the mode by press "REFRIGERATOR" button and hold 5 second display will change to "--" in fridge compartment.

To restart fridge compartment by re procedure press and hold "REFRIGERATOR" button 5 second display will change to last setting.



((Door Alarm))

Lock button - Press the "LOCK hold 3sec" button to enable the lock mode. The lock icon will be visible. While the refrigerator is in this mode the other buttons on the control panel will not function, when the buttons are touched a chime will sound and the lock icon will flash. To exit lock mode, press and hold the lock button for 3 seconds until the icon is no longer displayed.

Open door alarm - when the refrigerator or freezer door is left open for more than 1 minute the alarm will sound to alert that the door is open. Closing the door will disable the alarm. The alarm will continue every 30 seconds until the door is closed.

Features of your refrigerator

This section tells you how to make the most of the many useful features and how to clean them.

Door storage bins

Disassembly: Hold both sides of the bottle shelf with both hands. Push it from the side without the boss and push it inward as the direction of the arrow. When pushing hard, please note that the buckle on the edge of bottle shelf is separated from the groove of the liner. Then bottle shelf can be removed.

Installation : Hold both sides of the bottle shelf with both hands. Install the buckle of the boss side at first. Then push the other side inward slightly, the buckle can be fixed.

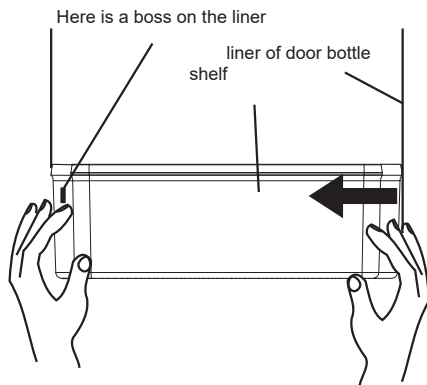

Crisper Bin

You can use the crisper bin to store vegetables, fruit or smallgoods. To remove, pull it forward then up and out.

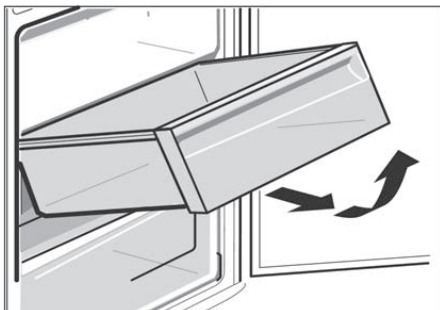

Glass Shelves

When removing the glass shelf, please press the movable pin under the shelf with both hands and push inward at the same time. Then the glass shelf will be removed.

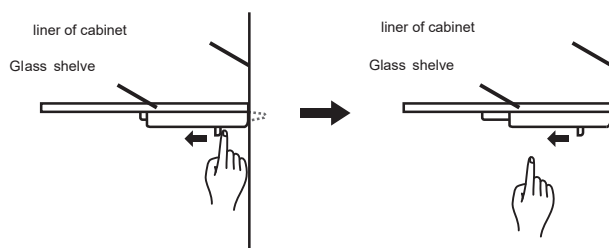

LED lighting

Your refrigerator is fitted with long life LED lighting. In the unlikely event the LED lights should fail, then the LED lights should be serviced by the manufacturer, its service agent or similarly qualified technician. Refer to the warranty page for contact details.

Instructions for child lock lever

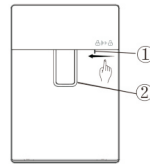

Press the child's lock lever with your thumb as the direction as below ① and the water lever ② will be locked to prevent children from taking any water.

Press in the opposite direction to unlock and take water

Instructions for water tank assembly

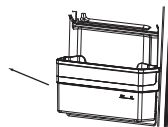

1. Hold both sides of the tank with hands and pull the tank assembly off the door slightly in the direction indicated as below.

Notes: The transparent silicone parts of the sealed water valve could be brought out meantime when removing the water tank. If so, remove them, and re-install them according to the following steps.

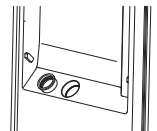

1-1. Align the sealed part with the hole in the door and place it in it.



1-2. It will be completed when the step of sealed part can be fitted to the step in the hole.

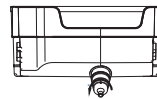

2. Rotate counterclockwise to remove the water valve assembly from the water tank for cleaning.



3. Pinch the flange of the water tank cover slightly upwards, and the water tank cover can be separated from the water tank. Remove the other side with the same method. The tank and its cover can be cleaned after disassembly.

4. Install the water valve by rotating it clockwise after cleaning. When installing the tank cover, install the one side at first (do not press it all the way), then install the other side. Press firmly on edges of the tank cover to fit the tank. Re-install the entire water tank assembly at 45° to the door. Press the outer edge of the water tank slightly downwards to make it fit into the door.

Fill the tank with pure drink water(*)

Open the inlet cover of water tank ①. Slowly fill the tank with pure drinking water up to the maximum fill line marked with "2L". Then close the inlet cover ①. To prevent any spills, please use a narrow-bore container to charge water.

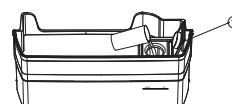

* Only direct drinking water or mineral water can be stored in the water tank

Cleaning your refrigerator



warning

Before cleaning: Turn appliance off at the power point, then remove power cord from socket. This will make sure there is no chance of getting an electric shock.

Doors and exterior

You should only clean the doors with lukewarm soapy water and a soft cloth. Rinse with clean water and then wipe the surface with clean water and a soft clean cloth to remove soap residue.



caution

Do not use stainless steel cleaners, abrasive pads or other cleaners as they are likely to scratch the surface. Damage to this product after delivery is not covered by your warranty.

Interior

You should clean the appliance interior regularly. It will be easiest to clean when the food supply is low. Wash the interior with a soft cloth and use an unscented mild soap with lukewarm water. Thoroughly dry all surfaces and removable parts. Avoid getting water on appliance controls. If you have taken out any removable parts, replace them and switch the power on before re-stocking the appliance with food. Naturally, you should keep the interior of your appliance hygienic by promptly and thoroughly wiping up any food spills.

Door seals

Take care with Ensure to keep door seals clean. Sticky food and drink can cause seals to stick to the cabinet and tear when you open the door.

Wash seal with a mild detergent and warm water. Rinse thoroughly and dry.



warning

Never use hot water, solvents, commercial kitchen cleaners, aerosol cleaners, metal polishes, caustic or abrasive cleaners, or scourers to clean this appliance, as they will damage it. Many commercially available cleaning products and detergents contain solvents that will damage your refrigerator. When cleaning, use only a soft cloth with an unscented mild soap and lukewarm water.

Energy consumption

The following guide will help you reduce the running cost of your new refrigerator. This will save you money and help conserve our valuable energy resources.

1. Do not block air vents. Doing so may cause the refrigerator to run longer and use more energy.
2. Do not set your freezer temperature too low. After 24 hours, ice cream should be firm but able to be scooped out with a spoon without bending the handle. If ice cream is firmer than this (or too soft), adjust the freezer temperature controls (see 'Set Temperature', page 7).
3. Ensure that the refrigerator doors seal properly as you close them.
4. Before you open the refrigerator doors, decide what you want to put in or take out. This will minimize the time you have the doors open.
5. It is best to have the refrigerator in a place that is out of direct sunlight and away from heating appliances of any kind. For example, do not place the refrigerator next to a cooker, stove or dishwasher.
6. Allow hot foods to cool to room temperature before you put them in your freezer.
7. Thaw frozen foods in the refrigerator section.
8. If you keep the freezer compartment filled to capacity, your food mass will help maintain the freezer temperature when you open the door.

Turning off the refrigerator

If you are leaving for a short holiday, there is no need to turn off your refrigerator.

If you are going on a long holiday and want to turn the refrigerator off, follow the steps below.

1. Take all the food out of the refrigerator and freezer compartments.
2. Switch off the refrigerator and remove the electric cord from the power point.
3. Clean the inside.
4. Leave the doors open. This prevents bacteria from growing and causing smells in the refrigerator.

Power failure

If there is a power failure in your area, keep the door to the freezer closed. Most foods in your freezer will stay frozen for 24 hours.

Food storage guide

Category	Product	Refrigerator	Freezer	Storage tips
Meat	Sausages and mince	1-2 Days	2-3 Months	Keep cold meat at the back of the refrigerator where it is coldest.
	Chops and steak	3-4 Days	4-6 Months	
	Cold meats	3-5 Days	4-6 Months	Plastic can cause meat to sweat if stored in refrigerator for more than a day.
	Roasts	3-5 Days	12 Months	Roast can take up to 48 hours to defrost properly, transfer frozen roast to the refrigerator 2 days before use.
Poultry	Chicken	1-2 Days	2 Months	If poultry takes on a smell or colour you are unsure about it is best to throw it out.
	Roast Chicken	3-5 Days	12 Months	
	Eggs	6 Weeks	Not Suitable	Whole eggs are not suitable for freezing, slightly beaten eggs may be frozen for four months.
Seafood	Whole fish and fillets	2-3 Days	2 Months	Store in an airtight container or foil.
	Lobster and crabs	1-2 Days	2 Months	Never freeze prawns in salty water as this will dehydrate the flesh.
	Prawns	1-2 Days	2 Months	
Dairy	Milk	Until Expiry Date	Not Suitable	If dairy takes on a smell or colour and you are unsure about it, it is best to throw it out.
	Yoghurt	7-10 Days	Not Suitable	
	Hard Cheeses	2 Weeks - 2 Months	2 Months (Grated)	
	Soft Cheeses	1-2 Weeks	Not Suitable	Depending on the variety hard cheese can last from 2 weeks to 2 months.
	Butter	8 Weeks	12 Months	
Fruit & Vegetables	Every fruit and vegetable has a different shelf life. Some stay fresh for a couple of days e.g beans, others can last for a couple of months e.g. onions.		8-12 Months	Keep vegetables in the crisper and away from the air vents to avoid freezing.
			When freezing chop and blanch in small portions.	Don't wash fruit and vegetables before storing them in the refrigerator as this can make them susceptible to rotting.
Left overs	Homemade meals	3-4 Days	2-6 Months	Store in sealed container.
				Freeze meals in small portion sizes to limit wastage.

IMPORTANT

Please note, use this information as a guide only, actual storage times will vary depending on how you use your refrigerator, climatic conditions and the freshness of the food.

Troubleshooting

If you think something may be wrong with your refrigerator, you can carry out some easy checks before calling for service. You may locate the problem, sparing yourself from inconvenience and saving time and money.

Problem	Solution
When your appliance is not operating	• Make sure that the power cord is plugged into the power outlet properly and that the outlet is switched 'ON'.
	• Try running another appliance from the power outlet. If no power is coming from the outlet you may have blown a fuse or tripped a circuit of your household power supply.
	• Try adjusting the temperature control to a slightly "colder" position.
	• It is normal for the freezer fan NOT to operate during the automatic defrost cycle, or for a short time after the appliance is switched on.
When there is refrigerator/freezer noise	Modern refrigerators/freezers with increased storage capacity use high speed compressors. These can provide a seemingly high level of sound which is quite normal. Normal operational sounds include:
	• Occasional gurgling, similar to water boiling. • Air flow noise (air circulates because of a small fan). • A popping noise heard during automatic defrost
	Other strange sounds may mean that you need to check and take action. For example, noises may mean that:
	• The cabinet is not level. • The floor is uneven or weak. • Bottles are badly placed and rattling. • There are vibrations from an object on top of or behind or beside the refrigerator. • The back of the refrigerator cabinet is touching the wall.
Remember it is quite normal for noise to seem louder when the refrigerator starts operating, or during quieter periods such as night time.	
If there are odours inside the appliance	• The interior may need cleaning.
	• Some food produce odours.
	• Some containers and wrapping can cause odours.
	• Ask yourself if the odour started about the same time you started storing something unusual.
When the motor seems to run more than expected	Your new appliance provides you with large capacities in both the refrigerator section and the separate freezer. It is normal for the motor to operate frequently. However, to keep operation to a minimum, check the following:
	• Are doors kept open too long or too often? • Are controls set too cold? refer to "Using the control panel" for how to adjust • Have large amounts of warm food just recently been stored? Summer, festive seasons and holidays usually mean a lot more work for your appliance.
	• If the day is hot or the room is very warm, the appliance will need to run more than normal.
	• The appliance will run more than normal just after you install it or when it has been turned off for a long time.
If the temperature in the refrigerator is too cold	• Refer to "Using the control panel" for how to adjust
	• Increase the temperature to avoid high energy consumption.
If heavy frosting occurs in the freezer	Make sure you fully close the freezer and fridge doors. If the doors are left partly open a heavy frost will coat the inside of the freezer. If a frost develops, remove it. Make sure properly close the doors and the frost will not reoccur.
If water drips on the floor	The defrost water tray, (located at the back of the cabinet), may not be properly positioned, or the drain tube may not be properly positioned to direct water into this tray. You may need to pull the refrigerator away from the wall to check the tray and tube.
Freezer Door opens after closing fridge door	It is normal for the freezer door to momentarily open and re-close when the food compartment door is closed. If the freezer door stays open, it indicates that the refrigerator cabinet needs to be tilted backwards a little further. If you call a service person to solve this problem, you will be charged for the cost of a service call, as this is not a warranty fault.
When temperature is hot/warm on the outside and rear side of the Fridge	In normal operation, the fridge transfers heat from inside to outside of the cabinet. It is normal for the side and rear of the fridge to feel warm/hot while operating. This will be more noticeable during start up and hot ambient conditions.

When there's leakage at water dispenser

1. Do not fill any beverage into water tank except for purified/mineral water
2. Make sure dispenser valve is tight enough
3. Clean water tank completely

If you have a problem, and the problem persists after you have made the checks mentioned above, contact your nearest Electrolux approved Service Centre or the dealer you bought the refrigerator from. Be ready to quote the model number, 9-digit PNC and 8-digit serial number, which is stated on the label inside the refrigerator compartment.



CONTACT DETAILS ELECTROLUX CUSTOMER CARE

Thailand

Call Center Tel: (+66 2) 725 9000
Electrolux Thailand Co., Ltd
Electrolux Building
14th Floor 1910 New Petchburi Road
Bangkapi, Huay Kwang, Bangkok 10310
Office Tel: (+66 2) 725 9100
Office Fax: (+66 2) 725 9299
Email: customercare@electrolux.co.th

Indonesia

CUSTOMER CARE CENTRE:
Plaza Kuningan Menara Utara 2nd Floor Suite 201
Jl. H.R. Rasana Said Kaz C 11-14 Kuningan, Jakarta Selatan
Tel: (021) 522 7180 SMS 0812.8088.8863
Email: customercare@electrolux.co.id
Semi Toll Free: 0804 111 9999

Vietnam

Domestic Toll Free: 1800-58-88-99
Tel: (+84 8)3910 5465
Electrolux Vietnam Ltd
Floor 9th, A&B Tower
76 Le Lai Street - Ben Thanh Ward - District 1
Ho Chi Minh City
Vietnam
Office Tel: (+84 8) 3910 5465
Office Fax: (+84 8) 3910 5470
Email: vnccare@electrolux.co.vn

Share more of our thinking at electrolux.com.au

P/No: YZ000161001

Malaysia

Domestic Toll Free: 1300-88-11-22
Electrolux Home Appliances Sdn. Bhd
7th Floor, Tower 2, Jaya 33, No. 3 Jalan Semangat, Seksyen
13, 4610 Petaling Jaya, Selangor
Office Tel: (+60 3) 7843 5999
Office Fax: (+60 3) 7955 5511
Customer Care Center: Lot C6, No. 28, Jalan 15/22, Taman
Perindustrian Tiong Nam, 40200 Shah Alam, Selangor.
Consumer Care Hotline: (+60 3) 5525 0800
Fax: (+60 3) 5524 2521

Philippines

Domestic Toll Free: 1-800-10-845-care 2273
Customer Care Hotline: (+63 2) 845 care 2273
Electrolux Phils Inc
25th Floor, Equitable Bank Tower 8751
Paseo De Roxas, Makati City
1226 Philippines
Office Tel: (+63 2) 845 4510
Office Fax: (+63 2) 845 4548
Email: wecare@electrolux.com

Singapore

CONSUMER CARE HOTLINE : (+65) 67273699
Electrolux S.E.A. Pte Ltd.
1 Fusionopolis Place, West Lobby #07-10 Galaxis,
Singapore 138522.
Office Fax: (+65) 67273611
Email : customer-care.sin@electrolux.com

Hongkong

CONSUMER CARE HOTLINE : (+852) 8203 0298
Dah Chong Hong, Ltd. - Service Centre
8/F., Yee Lim Godown Block C
2-28 Kwai Lok Street, Kwai Chung, N.T.
Email : dchead@ead.dch.com.hk

Manual bagi Pengguna

Kulkas

ID - Bahasa Indonesia



ESE5401A-BPH, ESE5401A-BID
ESE5401A-BTH, ESE5401A-BVN
ESE6101A-BMY, ESE6101A-BSG
ESE5441A-BID, ESE6141A-BPH
ESE6141A-BID, ESE6141A-BMY
ESE6141A-BVN, ESE6141A-BTH
ESE6645A-BPH, ESE6645A-BTH
ESE6645A-BVN, ESE6645A-BID
ESE6645A-BMY

Nomor MKG: IMKG.459.03.2021



Electrolux

Selamat

Selamat dan terima kasih telah memilih kulkas Electrolux. Kami yakin Anda akan senang menggunakan kulkas baru Anda. Sebelum menggunakan kulkas, dianjurkan untuk membaca keseluruhan buku panduan ini yang memberikan penjelasan mengenai kulkas dan fungsi-fungsinya.

Untuk menghindari risiko yang selalu ada saat menggunakan peralatan listrik, adalah penting untuk memasang kulkas dengan benar dan petunjuk keselamatan telah dibaca dengan saksama untuk menghindari kesalahan pemakaian dan bahaya.

Dianjurkan untuk menyimpan buku petunjuk ini untuk rujukan di waktu mendatang dan memberikannya kepada pemilik berikutnya.

Setelah melepaskan kemasan kulkas, periksalah apakah kulkas tidak rusak. Bila ragu, jangan gunakan kulkas ini dan hubungi Pusat Layanan Konsumen Electrolux setempat.

saran untuk lingkungan

Informasi pembuangan barang bekas bagi pengguna.

- Sebagian besar material kemasan dapat didaur ulang. Harap buang bahan-bahan tersebut melalui pusat daur ulang setempat atau dengan membuangnya di wadah pengumpul yang sesuai.
- Bila Anda ingin membuang kulkas ini, hubungilah otoritas setempat dan tanyakan cara pembuangan yang tepat.
- Otoritas setempat memiliki informasi terkini mengenai cara membuang kulkas dengan aman.
- Pembuangan yang tidak tepat bisa menyebabkan cedera pada pengguna karena benda tajam, gas yang bisa terbakar, atau menyebabkan kerusakan pada lingkungan.
- Gas refrigeran dalam kulkas hanya boleh dibuang oleh teknisi berkualifikasi. Otoritas setempat mungkin memerlukan izin khusus untuk membuang atau mengambil gas refrigeran dari dalam kulkas. Pembuangan gas-gas ini secara tidak tepat dapat menyebabkan cedera pada penggunanya akibat gas yang mudah terbakar atau menyebabkan kerusakan lingkungan.

Daftar Isi

Petunjuk keselamatan yang penting	3
Pemasangan kulkas baru Anda	4
Pengoperasian kulkas	5
Fitur-fitur kulkas	6
Penggunaan panel kontrol	7
Fitur-fitur kulkas	8
Penggunaan panel kontrol	9
Fitur-fitur kulkas Anda	10
Pembersihan kulkas Anda	11
Konsumsi energi	11
Panduan penyimpanan makanan	12
Penelusuran masalah	13

Syarat penggunaan

Kulkas ini dirancang dan ditujukan untuk digunakan di rumah tangga dan di tempat-tempat serupa seperti:

- wilayah dapur staf di toko, kantor, serta lingkungan kerja lainnya;
- rumah pertanian dan oleh klien-klien di hotel, motel, serta lingkungan tempat tinggal lainnya;
- lingkungan penginapan dan tempat makan;
- jasa boga dan aplikasi non-retail serupa.



peringatan

Peringatan



Peringatan: Risiko kebakaran /bahan mudah terbakar

Kulkas ini menggunakan refrigeran R600a yang mudah terbakar. Hindarkan risiko bahaya dengan memasang, menangani, melakukan servis, serta membuang kulkas dengan hati-hati.

- Pastikan pipa sirkuit refrigeran tidak mengalami kerusakan selama pengangkutan dan instalasi.
- Refrigeran yang bocor bisa menyebabkan cedera mata atau terbakar.
- Ruang tempat kulkas dipasang harus berukuran sekurang-kurangnya 1 m³ untuk setiap 8 g refrigeran. Jumlah refrigeran dalam kulkas bisa dilihat di label alat di dalam kulkas.
- Bila Anda ragu mengenai perihal refrigeran, periksalah label alat di dalam kompartemen pendingin (*refrigerator*).
- Servis kulkas selain oleh petugas servis resmi merupakan hal berbahaya.
- Jagalah agar lubang-lubang ventilasi pada kulkas atau struktur tempat kulkas dipasang bebas dari halangan.

RoHS Kepastian batasan kandungan beberapa zat
Compliant beracun yang diizinkan (sesuai RoHS)

Petunjuk keselamatan yang penting

Harap baca manual bagi pengguna ini dengan saksama dan simpanlah di tempat yang mudah dijangkau untuk rujukan di waktu mendatang.

Simbol-simbol yang akan Anda temukan dalam buku ini memiliki arti sebagai berikut:

peringatan

Simbol ini menandakan informasi mengenai keselamatan diri Anda.

perhatian

Simbol ini menandakan informasi mengenai cara menghindari kerusakan pada alat.

tips dan informasi

Simbol ini menandakan tips dan informasi mengenai penggunaan alat.

saran untuk lingkungan

Simbol ini menunjukkan tips dan informasi mengenai penggunaan alat secara ekonomis dan ekologis.

Arti simbol-simbol yang digunakan dalam buku panduan ini adalah sebagai berikut:

 Simbol ini menandakan hal yang tidak boleh dilakukan.

 Simbol ini menandakan hal yang harus selalu dilakukan.

peringatan

- Bila pada suatu wadah aerosol bertekanan terdapat kata '*flammable*' dan /atau gambar api kecil, jangan menyimpannya di dalam ruang pendingin atau *freezer* apapun. Bila dilakukan, bisa terjadi ledakan.
- Kulkas ini tidak ditujukan untuk digunakan oleh orang (termasuk anak-anak) yang memiliki kekurangan kemampuan fisik, sensorik, atau mental, atau kurang pengalaman dan pengetahuan, kecuali kepada mereka telah diberikan pengawasan atau petunjuk mengenai penggunaan alat oleh orang yang bertanggung jawab atas keselamatan mereka.
- Anak-anak harus diawasi agar mereka tidak bermain-main dengan alat ini.
- Saat membuang kulkas dan *freezer* bekas, lepaskan pintunya agar anak-anak tidak terjebak di dalam kulkas bekas tersebut.
- Kulkas ini mengandung bahan isolasi yang dibentuk dengan gas tiup yang bisa terbakar. Hindarkan risiko bahaya dengan membuang kulkas ini secara benar.



Peringatan: Risiko kebakaran /bahan mudah terbakar

peringatan

- ⊗ Kulkas ini harus dipasang pada stopkontak listrik 220-240V, 50/60 Hz AC yang tidak dipakai bersama dengan alat lain.
- ⊗ Pastikan stopkontak listrik tersebut diardekan dengan baik. Hubungilah teknisi listrik berkualifikasi bila Anda ragu.
- ⊗ Steker kulkas harus mudah dijangkau setelah kulkas terpasang pada posisinya.
- ⊗ Jangan menggunakan kabel tambahan atau adaptor steker.
- ⊗ Bila kabel kulkas rusak, kabel hanya boleh diganti oleh Electrolux, agen servisnya, atau orang berkualifikasi serupa untuk menghindari bahaya.
- ⊗ Sebelum membersihkan kulkas dan sebelum mengganti lampu kulkas, cabut steker kulkas dari stopkontak untuk menghindari sengatan listrik.
- ⊗ Jangan sekali-kali mencabut steker kulkas dengan menarik kabelnya. Peganglah pada stekernya dengan erat dan tarik tegak lurus dari stopkontak agar kabel tidak rusak.
- ⊗ Pilihlah lokasi yang tidak terlalu dingin untuk tempat kulkas. Temperatur ruangan sekitar harus lebih tinggi dari 10°C.
- ⊗ Letakkan kulkas di tempat yang kering - hindari tempat dengan kadar uap air atau kelembapan tinggi.
- ⊗ Jangan meletakkan kulkas di tempat yang sangat dingin atau tidak terlindung seperti di garasi atau di beranda.
- ⊗ Jangan menempatkan kulkas di bawah sinar matahari langsung.
- ⊗ Jangan menempatkan kulkas dekat kompor, nyala api, atau alat pemanas.
- ⊗ Jangan menggunakan perangkat mekanik atau cara lain untuk mempercepat proses pencairan bunga es selain yang dianjurkan oleh Electrolux.
- ⊗ Hindarkan kerusakan pada sirkuit refrigeran.
- ⊗ Jangan menggunakan alat listrik di dalam ruang tempat makanan di kulkas kecuali dari jenis yang dianjurkan oleh Electrolux.
- ⊗ Jangan menyimpan bahan yang mudah meledak seperti kaleng aerosol dengan zat pendorong yang bisa terbakar dalam kulkas.

Bila dipasang dengan benar, kulkas ini haruslah.

- memiliki jarak yang cukup pada sisi belakang dan sampingnya untuk sirkulasi udara (lihat halaman 4).
- sejajar dengan furnitur di sekitarnya.
- bisa tertutup sendiri pintunya dari posisi terbuka sebagian.

peringatan

- Pastikan kaki pengaman telah berpijak kokoh (lihat diagram di halaman 4) agar kulkas tidak rebah ke depan saat pintu yang berisi makanan berat dibuka.

Pemasangan kulkas baru Anda

Ruang bebas di sekeliling kulkas

Kulkas *side by side* Anda bisa dipasang antara lemari atau furnitur tapi harus mempertimbangkan ruang bebas berikut di sekitar kabinet:

1. Terdapat celah minimum 10 mm pada kedua sisi.
2. Terdapat celah 30 mm di belakang kulkas.
3. Terdapat celah 10 mm di atas tutup engsel.

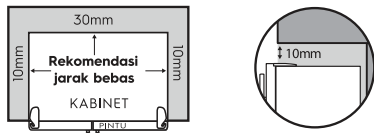

4. Bila kulkas dipasang bersebelahan dengan dinding, sisakan jarak sebesar 349 atau 427 mm di sisi engsel pintu kulkas. Hal ini akan memudahkan pembersihan kulkas.

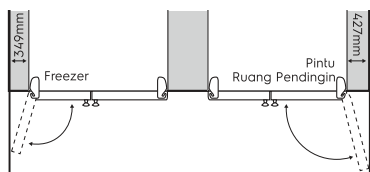

5. Pastikan lemari atau furnitur tidak menonjol melampaui kabinet kulkas.

Catatan: Pintu kulkas pada semua model dirancang untuk tampil agak menonjol pada kabinet (tidak rata).

Pemasangan kulkas

Kulkas dikirimkan dengan kaki pengaman pada posisi paling masuk agar tidak mengganggu kerja rol (lihat gambar pada Langkah 3 berikut).



perhatian

Rol dirancang hanya untuk bergerak maju dan mundur. Rol ini bukan roda. Mendorong kulkas ke arah samping bisa merusak lantai dan rol kulkas.

1. Geser kulkas ke posisi akhirnya.
2. Bagian atas kulkas harus agak miring ke belakang sekitar 20 mm. Hal ini memungkinkan pintu kulkas menutup sendiri sehingga kerapatan pintu konsisten dan posisi kulkas stabil ketika pintu kulkas dibuka.
3. Setelah kulkas berada pada posisi akhirnya, posisi kulkas harus distabilkan. Putar turun kaki pengaman hingga sekedar menyentuh lantai. Bila kulkas akan dipindahkan, putar naik kembali kaki pengaman sehingga kulkas bisa bergerak bebas. Jangan lupa untuk menurunkan kaki pengaman kembali saat menempatkan kulkas pada posisi barunya.

(Ukuran kunci pas adalah 30 mm).

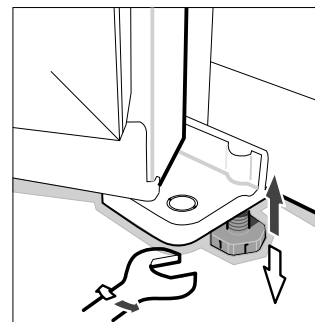

4. Periksa kesejajaran kulkas dengan lemari di sekitarnya. Bagian atas kulkas harus terlihat mendatar bila dipandang dari depan (lihat diagram berikut).

Bila kedataran kulkas perlu disetel, gunakan rol yang bisa disetel sebagaimana dibahas dalam Langkah 3.

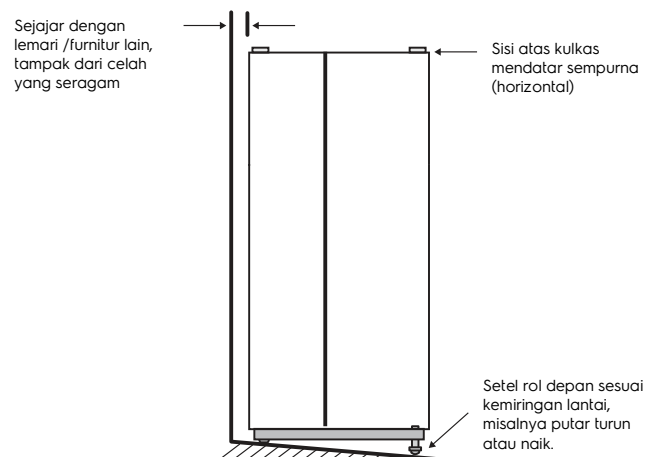

5. Bila kulkas berdiri goyah, berarti lantai tidak rata; Anda perlu mengganjal salah satu rol belakang. Anda dapat menggunakan bahan lembaran tipis padat, seperti papan tipis, ubin atau lembaran vinil. Letakkan bahan tersebut di bawah salah satu rol belakang saat kulkas didorong ke posisi akhirnya.
6. Pemasangan ini mungkin perlu disempurnakan dengan mengulang langkah 3, 4, dan 5.
7. Bila kulkas perlu dipindahkan, pastikan kaki pengaman diputar naik agar kulkas bisa bergerak bebas.
8. Bersihkan kulkas dengan saksama sesuai petunjuk di halaman 9 dan lap semua debu yang terakumulasi selama pengiriman.
9. Diamkan kulkas pada posisi berdiri stabil selama 2-3 jam sebelum dinyalakan.
10. Pasang steker kulkas pada stopkontak. Jangan menggunakan adaptor steker. Bila kulkas perlu dipindahkan agar Anda dapat menjangkau stopkontak, jangan lupa memutar naik kaki pengaman sebelum menggeser kulkas.
11. Dianjurkan untuk membiarkan kulkas menyala selama dua hingga tiga jam sebelum memasukkan makanan. Dengan demikian Anda dapat memeriksa terlebih dahulu apakah kulkas bekerja dengan baik.

Kulkas ini dilengkapi dengan lapisan plastik pelindung pada pintu dan kabinetnya. Lapisan ini bisa dilepas bila diinginkan.

Selamat! Kulkas Anda telah terpasang.



perhatian

Jagalah agar lubang-lubang ventilasi pada rumah kulkas atau struktur tempat kulkas dipasang bebas dari hambatan.

Pengoperasian kulkas

Kulkas bekerja dengan membuang panas dari makanan di dalamnya ke udara luar.

Proses ini menyebabkan sisi belakang, samping, dan daerah sekitar pintu kulkas, terutama saat kulkas baru menyala, terasa hangat hingga panas, hal ini adalah normal.

Terdapat koil pendingin di balik dinding belakang ruang dalam kulkas. Koil ini mendinginkan dan membuang kelembapan dari udara. Sebuah kipas kemudian menyirkulasikan udara dingin kering dalam ruang kulkas.

Sirkulasi udara ini menyebabkan pendinginan makanan jauh lebih cepat dibandingkan kulkas dengan udara yang relatif tidak bergerak.

Hindarkan meletakkan makanan dekat lubang hembusan udara karena akan mengganggu sirkulasi udara.

Kadang-kadang dapat muncul sedikit bunga es pada bagian dalam *freezer* yang dingin bila pintu kulkas sering dibuka. Hal ini adalah normal dan pada berbagai kondisi lingkungan, akan hilang setelah beberapa hari.

Pastikan pintu *freezer* ditutup rapat setelah memasukkan atau mengeluarkan makanan. Bila pintu terbuka sebagian, akan terbentuk bunga es tebal di dalam *freezer*. Bila ini terjadi, singkirkan bunga tersebut. Pastikan pintu kulkas selalu ditutup rapat untuk mencegah terbentuknya kembali bunga es.

Kulkas dengan efisiensi energi tinggi ini menggunakan kompresor kecepatan tinggi dan komponen-komponen hemat energi lainnya yang dapat menghasilkan berbagai bunyi asing yang berbeda dari kulkas lama Anda.

Bunyi-bunyi tersebut adalah normal dan mencakup:

- Bunyi kompresor bekerja;
- Bunyi gerakan udara dari motor kipas kecil;
- Bunyi gemericik seperti air mendidih;
- Bunyi letupan yang terdengar saat defrosting otomatis; dan
- Bunyi berdetik, sebelum kompresor menyala.

Bunyi-bunyi tersebut adalah normal dan tidak akan menyebabkan kulkas memberi nada alarm.

Pengaturan Temperatur

Setelan standar pabrik:

Kompartemen pendingin = 5°C *Freezer* = -18°C

Bila Anda ingin mengubah temperatur, ikutilah petunjuk di bagian Antarmuka Pengguna untuk model kulkas Anda. Pastikan untuk melakukan hanya sedikit perubahan dan tunggu 24 jam untuk mengetahui apakah perubahan tersebut sudah sesuai dengan keinginan Anda.

Catatan: Ketika temperatur disetel, yang diubah adalah temperatur rata-rata untuk seluruh kompartemen pendingin kulkas.

Kelembutan es krim bisa menjadi indikasi yang baik apakah temperatur *freezer* sudah tepat, sementara temperatur air yang disimpan dalam kompartemen pendingin merupakan indikasi yang baik mengenai temperatur ruang penyimpanan makanan tersebut.

Temperatur di masing-masing kompartemen bisa berbeda tergantung berapa banyak makanan yang disimpan dan di mana Anda menempatkannya.

Tinggi atau rendahnya temperatur ruangan juga bisa berpengaruh pada temperatur aktual di dalam kulkas.



perhatian

Kulkas ini dapat digunakan oleh anak-anak berusia 8 tahun atau lebih dan orang-orang dengan kekurangan kemampuan fisik, sensorik, atau mental, atau kurang pengalaman dan pengetahuan bila kepada mereka telah diberikan pengawasan dan petunjuk mengenai penggunaan kulkas dengan aman dan memahami bahaya-bahaya yang terlibat. Anak-anak tidak boleh bermain-main dengan kulkas ini. Pembersihan dan perawatan oleh pengguna tidak boleh dikerjakan oleh anak-anak tanpa pengawasan.

Fitur-fitur kulkas

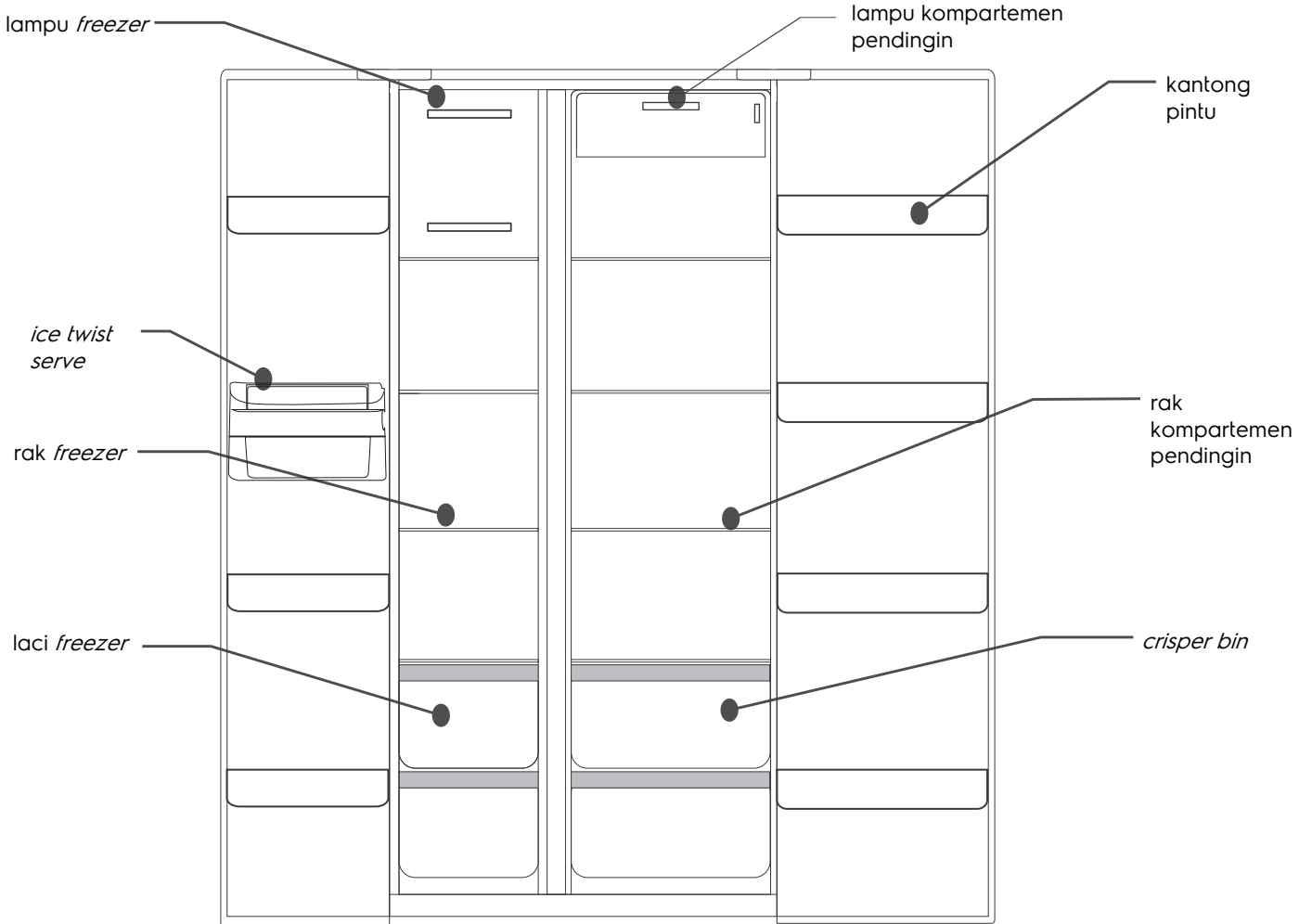

Panel Kontrol

Panel kontrol terdapat pada pintu kulkas

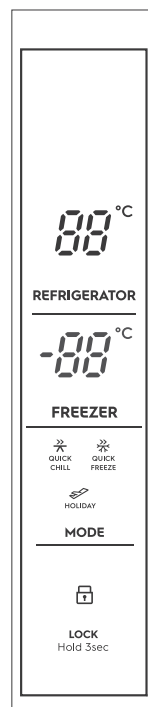

Catatan: Ilustrasi menunjukkan beragam fitur, tapi mungkin tidak benar-benar pas dengan kulkas Anda.

Penggunaan panel kontrol

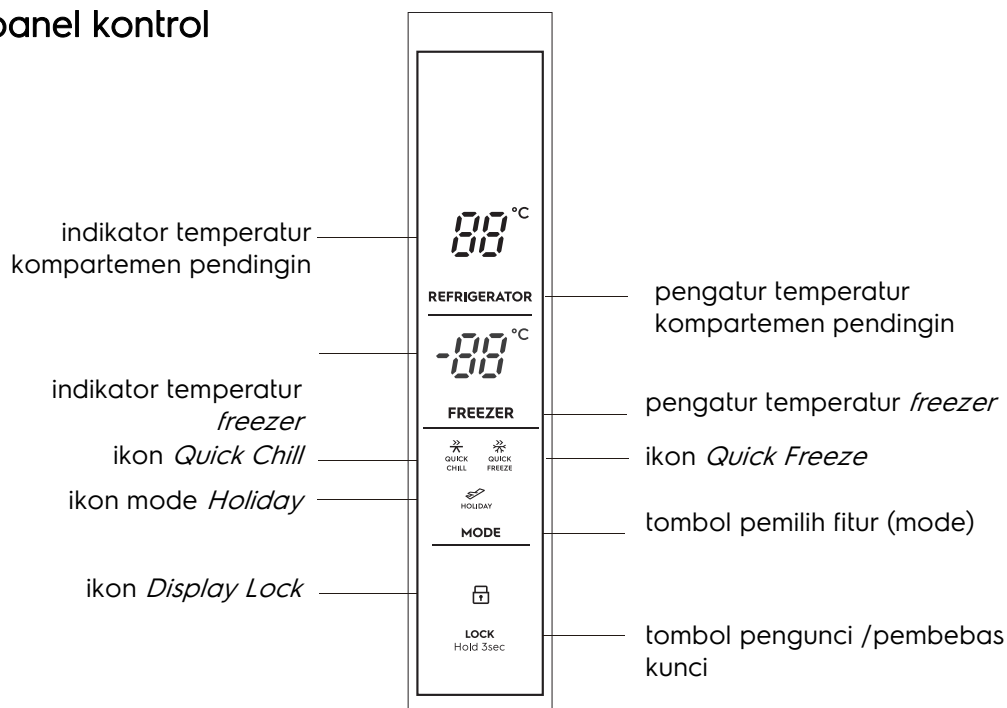

Pengaturan fungsi pada layar LED

Catatan: layar akan padam setelah 20 detik tanpa aktivitas, dan akan menyala kembali bila ada tombol yang disentuh.

Pemilihan fitur – tiap kali tombol "MODE" ditekan, mode operasi akan berganti bergiliran.

 Holiday

• Mode *Holiday* – kompartemen pendingin bekerja pada 8°C sementara *freezer* bekerja pada -15°C.

 QUICK FREEZE

• Mode *Quick Freeze* – Ketika mode *super freezer* dipilih, kompresor bekerja kontinu untuk membekukan makanan dengan lebih cepat sehingga makanan tetap segar. Mode *super freezer* akan mati sendiri setelah bekerja 24 jam atau ketika *freezer* mencapai -28°C. Ikon *super freezer* akan padam dan *freezer* melanjutkan bekerja pada temperatur normal yang dipilih.

 QUICK CHILL

• Ikon *Quick Chill* – Ketika mode *super fridge* dipilih, kompartemen pendingin mencapai temperatur yang diinginkan dalam waktu paling singkat agar makanan menjadi sesegar mungkin. Dalam mode ini, temperatur kompartemen pendingin terkunci pada 2°C. Program bekerja selama maksimum 150 menit dan kemudian berhenti secara otomatis. Ikon *super fridge* padam, yang menunjukkan fungsi *super fridge* mati, temperatur yang dipilih kembali ke posisi terakhir sebelum mode *super fridge* bekerja.



Setelan Temperatur

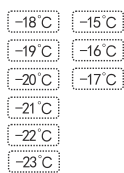

Setelan temperatur ruang *freezer* – temperatur standar *freezer* adalah -18°C. Untuk mengubah temperatur, tekan tombol "FREEZER" untuk memilih setelan temperatur yang tersedia.



Setelan Temperatur

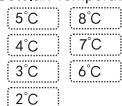

Setelan temperatur kompartemen pendingin – temperatur standar kompartemen pendingin adalah 5°C. Untuk mengubah temperatur, tekan tombol "REFRIGERATOR" untuk memilih setelan temperatur yang tersedia.



Mematikan kompartemen – Aktifkan mode ini bila ruang pending tidak digunakan. Mode ini diaktifkan dengan menekan tombol "REFRIGERATOR" dan menahannya selama 5 detik. Layar akan menampilkan "- -" untuk kompartemen pendingin.

Untuk menyalakan kembali kompartemen pendingin, ulangi prosedur tersebut, tekan dan tahan tombol "REFRIGERATOR" selama 5 detik dan layar akan kembali menampilkan setelan terakhir.



Tombol Kunci – Tekan tombol "LOCK hold 3sec" untuk mengaktifkan mode kunci. Ikon kunci akan muncul. Saat kulkas berada dalam mode ini, tombol-tombol lain pada panel kontrol tidak bisa bekerja. Ketika tombol-tombol disentuh, nada peringatan berbunyi dan ikon kunci akan menyala. Untuk keluar dari mode terkunci, tekan dan tahan tombol kunci selama 3 detik hingga ikon tersebut padam.

((Alarm Pintu))

Alarm pintu terbuka – bila pintu kompartemen pendingin atau *freezer* terbuka selama lebih dari 1 menit, alarm akan berbunyi untuk memperingatkan bahwa pintu tidak tertutup. Alarm akan mati bila pintu ditutup. Alarm akan berbunyi lagi setiap 30 detik hingga pintu ditutup.

Fitur-fitur kulkas

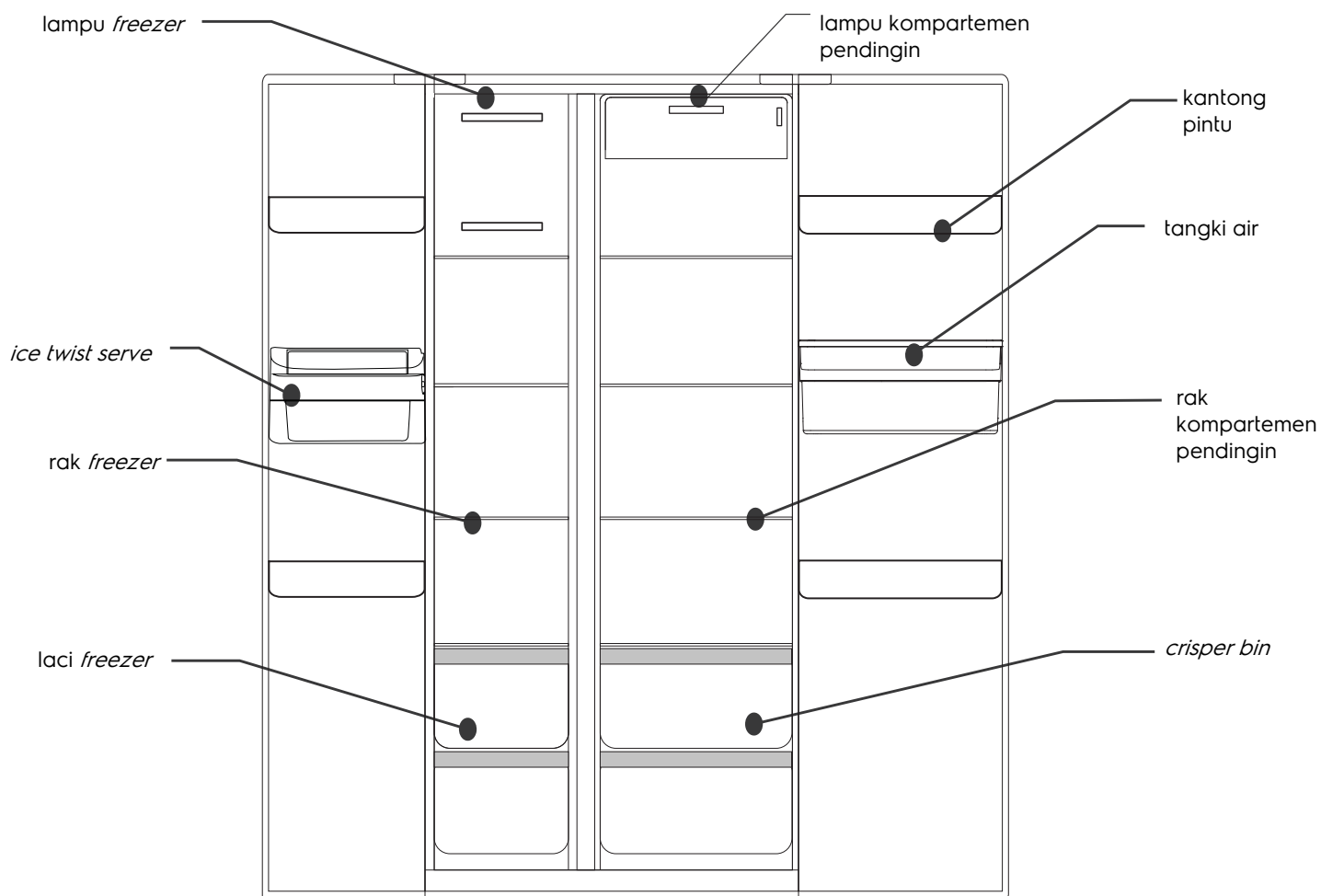

Panel Kontrol

Panel kontrol terdapat pada pintu kulkas

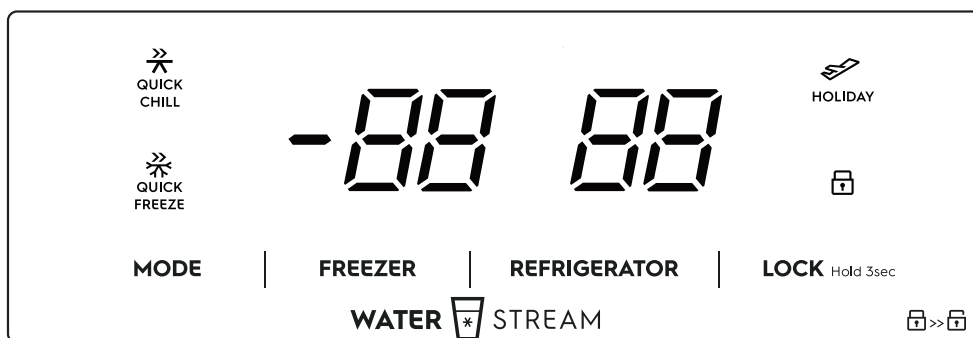

Catatan: Ilustrasi menunjukkan beragam fitur, tapi mungkin tidak benar-benar pas dengan kulkas Anda.

Penggunaan panel kontrol

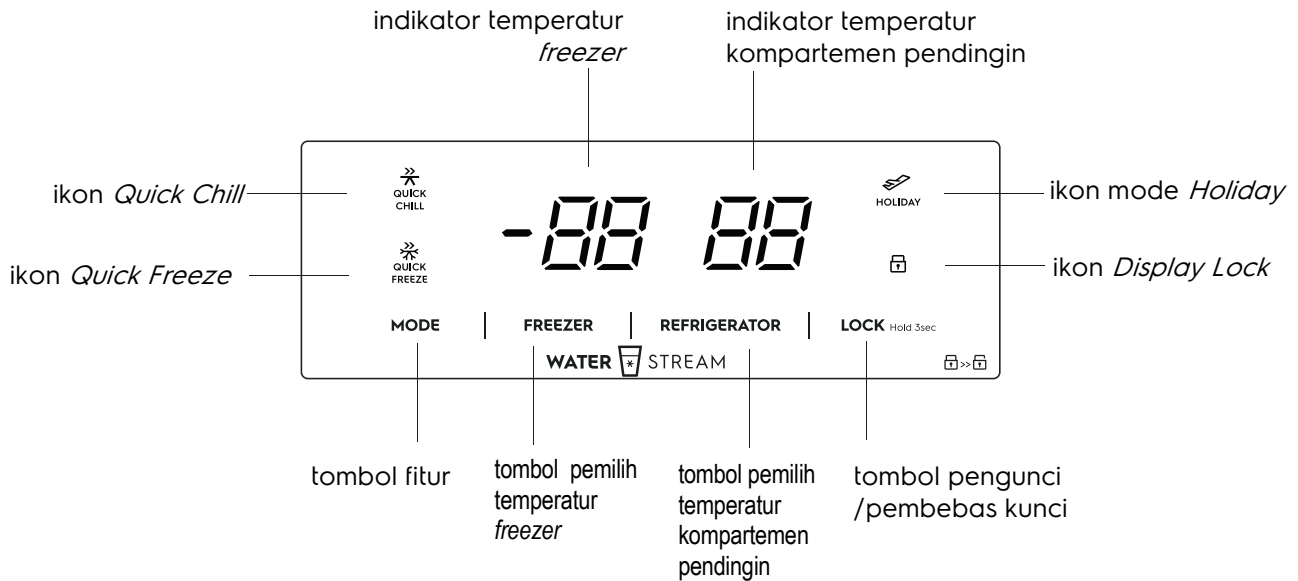

Pengaturan fungsi pada layar LED

Catatan: layar akan padam setelah 20 detik tanpa aktivitas, dan akan menyala kembali bila ada tombol yang disentuh.

Pemilihan fitur – tiap kali tombol “MODE” ditekan, mode operasi akan berganti bergiliran.



Holiday

- Mode *Holiday* – kompartemen pendingin bekerja pada 8°C sementara *freezer* bekerja pada -15°C.



QUICK FREEZE

- Mode *Quick Freeze* – Ketika mode *super freezer* dipilih, kompresor bekerja kontinu untuk membekukan makanan dengan lebih cepat sehingga makanan tetap segar. Mode *super freezer* akan mati sendiri setelah 24 jam bekerja atau ketika *freezer* mencapai -28°C. Ikon *super freezer* akan padam dan *freezer* melanjutkan bekerja pada temperatur normal yang dipilih.



QUICK CHILL

- Ikon *Quick Chill* – Ketika mode *super fridge* dipilih, kompartemen pendingin mencapai temperatur yang diinginkan dalam waktu paling singkat agar makanan menjadi sesegar mungkin. Dalam mode ini, temperatur kompartemen pendingin terkunci pada 2°C. Program bekerja selama maksimum 150 menit dan kemudian berhenti secara otomatis. Ikon *super fridge* padam, yang menunjukkan fungsi *super fridge* mati, temperatur yang dipilih kembali ke posisi terakhir sebelum mode *super fridge* bekerja.



Setelan Temperatur

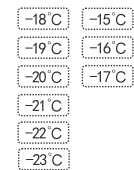

Setelan temperatur ruang *freezer* – temperatur standar *freezer* adalah -18°C. Untuk mengubah temperatur, tekan tombol “FREEZER” untuk memilih setelan temperatur yang tersedia.



Setelan Temperatur

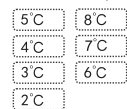

Setelan temperatur kompartemen pendingin – temperatur standar kompartemen pendingin adalah 5°C. Untuk mengubah temperatur, tekan tombol “REFRIGERATOR” untuk memilih setelan temperatur yang tersedia.



Mematikan kompartemen pendingin – Aktifkan mode ini bila ruang pending tidak digunakan. Mode ini diaktifkan dengan menekan tombol “REFRIGERATOR” dan menahannya selama 5 detik. Layar akan menampilkan “- -” untuk kompartemen pendingin.

Untuk menyalakan kembali kompartemen pendingin, ulangi prosedur tersebut, tekan dan tahan tombol “REFRIGERATOR” selama 5 detik dan layar akan kembali menampilkan setelan terakhir.



Tombol Kunci – Tekan tombol “LOCK hold 3sec” untuk mengaktifkan mode kunci. Ikon kunci akan muncul. Saat kulkas berada dalam mode ini, tombol-tombol lain pada panel kontrol tidak bisa bekerja. Ketika tombol-tombol disentuh, nada peringatan berbunyi dan ikon kunci akan menyala. Untuk keluar dari mode terkunci, tekan dan tahan tombol kunci selama 3 detik hingga ikon tersebut padam.

((Alarm Pintu))

Alarm pintu terbuka – bila pintu kompartemen pendingin atau *freezer* terbuka selama lebih dari 1 menit, alarm akan berbunyi untuk memperingatkan bahwa pintu tidak tertutup. Alarm akan mati bila pintu ditutup. Alarm akan berbunyi lagi setiap 30 detik hingga pintu ditutup.

Fitur-fitur kulkas Anda

Bagian ini menjelaskan tentang cara terbaik menggunakan berbagai fitur bermanfaat dan cara membersihkannya.

Kantong penyimpanan di pintu

Cara melepas: Tahan kedua sisi rak botol dengan kedua tangan. Tekan dari samping tanpa bos dan tekan ke arah dalam sesuai arah panah. Saat menekan kuat-kuat, perhatikan bahwa pengait di pinggir rak botol terlepas dari alur pada *liner*. Kemudian rak botol bisa dilepas.

Pemasangan: Tahan kedua sisi rak botol dengan kedua tangan. Pasang pengait pada sisi bos terlebih dahulu. Kemudian tekan sedikit sisi yang lain ke arah dalam, maka pengait terpasang.

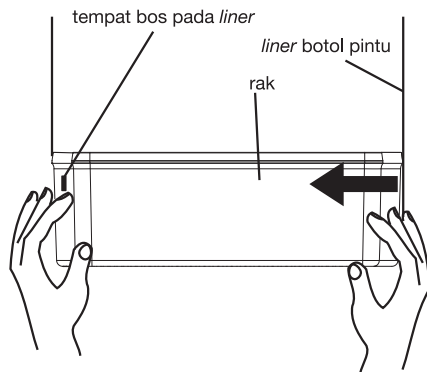

Crisper Bin

Crisper bin dapat digunakan untuk menyimpan sayuran, buah-buahan, atau bahan berukuran kecil. Untuk melepaskannya, tarik ke depan kemudian ke arah atas hingga lepas.

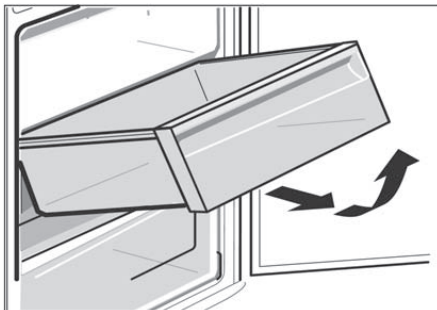

Rak Kaca

Saat melepas rak kaca, tekan pin yang bisa digeser di bawah rak dengan kedua tangan dan pada saat yang sama tekan ke arah dalam. Maka rak kaca akan terlepas.

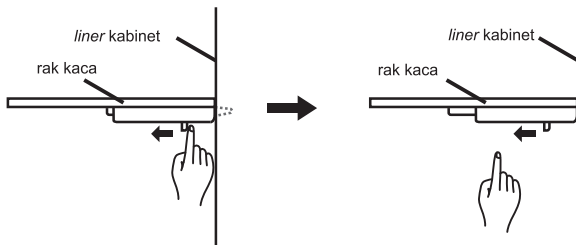

Lampu LED

Kulkas ini menggunakan lampu LED yang tahan lama. Bila lampu LED tersebut rusak, lampu hanya boleh diservis oleh Electrolux, agen servisnya, atau teknisi berkualifikasi serupa. Untuk perincian kontak, lihat halaman garansi.

Petunjuk untuk tuas pengaman anak.

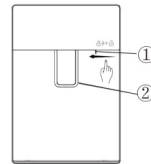

Tekan tuas pengaman anak dengan jempol ke arah ① dan tuas air ② akan terkunci sehingga anak-anak tidak dapat mengambil air.

Tekan ke arah berlawanan untuk membebaskan kunci dan memungkinkan mengambil air.

Petunjuk untuk rangkaian tangki air

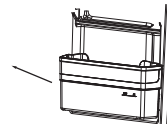

1. Pegang kedua sisi tangki dengan tangan dan tarik tangki air dari pintu sedikit ke arah yang ditunjukkan pada gambar.

Catatan: Komponen silikon transparan dari katup sil air bisa ikut terlepas saat melepas tangki air. Bila demikian, lepaskan dari tangki dan pasang kembali sesuai langkah-langkah berikut.

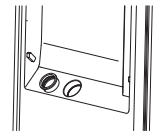

1-1. Sesuaikan posisi komponen sil dengan lubang di pintu dan masukkan.



1-2. Pemasangan komponen sil ini tuntas ketika undakan komponen sil terpasang pada undakan lubang.

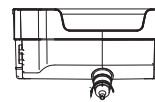

2. Putar berlawanan jarum jam untuk melepas katup air dari tangki air untuk dibersihkan.



3. Tekan flens tutup tangki air agak ke atas, kemudian tutup tangki air bisa dipisahkan dari tangki air. Lepaskan sisi yang satu lagi dengan cara yang sama. Tangki serta tutupnya dapat dibersihkan setelah dibongkar.

4. Pasang katup air dengan memutarkannya searah jarum jam setelah dibersihkan. Saat memasang tutup tangki, pasang satu sisi terlebih dahulu (jangan menekan seluruh bagian), kemudian masukkan sisi yang lain. Tekan kuat pinggiran tangki air untuk memasang tangki. Pasang kembali seluruh rangkaian tangki air pada sudut 45° pada pintu. Tekan sedikit pinggir luar tangki air ke arah bawah agar masuk ke pintu.

Isi tangki dengan air minum murni (*)

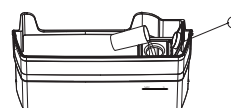

Buka tutup lubang pengisian tangki air ①. Isi tangki dengan air minum murni hingga tanda maksimum "2L". Kemudian rapatkan tutup lubang pengisian. ①. Agar tidak tumpah, gunakan wadah berleher sempit untuk mengisi air.

* Hanya air layak minum atau air mineral yang bisa disimpan dalam tangki air.

Pembersihan kulkas Anda

peringatan

Sebelum membersihkan: Matikan aliran listrik ke stopkontak kulkas dan cabut steker kulkas untuk menghindari sengatan listrik.

Pintu dan bagian luar

Pintu kulkas hendaknya hanya dibersihkan dengan air sabun hangat dan lap lembut. Bilas dengan air bersih dan lap permukaannya dengan air bersih dan lap lembu bersih untuk membuang sisa sabun.

perhatian

Jangan menggunakan obat pembersih baja tahan karat, sabut abrasif, atau zat pembersih lain karena dapat menggores permukaan. Kerusakan pada produk ini setelah pengiriman tidak ditanggung oleh garansi Anda.

Bagian dalam

Bersihkan bagian dalam kulkas secara berkala. Pembersihan paling mudah dilakukan saat isi kulkas hanya sedikit. Bersihkan bagian dalam menggunakan lap lembut, sabun lembut tanpa bau dan air hangat. Keringkan semua permukaan dan komponen-komponen yang bisa dilepas hingga tuntas. Hindarkan panel kontrol dari terkena air. Pasang kembali komponen-komponen yang dilepas, pasang steker pada stopkontak dan nyalakan kulkas sebelum mengisi kulkas kembali dengan makanan. Dan jagalah hygiene bagian dalam kulkas dengan mengelap tumpahan makanan dengan segera dan tuntas.

Sil pintu

Selalu jaga sil pintu tetap bersih. Makanan dan minuman yang bersifat lengket bisa menyebabkan sil melekat pada kabinet dan robek ketika pintu dibuka. Bersihkan sil pintu dengan air hangat dan detergen lembut. Bilas tuntas dan keringkan.

peringatan

Jangan sekali-kali menggunakan air panas, zat pelarut, zat pembersih dapur komersial, pembersih aerosol, obat poles logam, zat pembersih kaustik atau abrasif, atau sabut gosok untuk membersihkan kulkas ini karena akan merusaknya. Sebagian besar produk dan detergen pembersih yang tersedia di pasaran mengandung zat pelarut yang dapat merusak kulkas. Gunakan hanya lap lembut dengan air hangat dan sabut lembut tanpa bau.

Konsumsi energi

Panduan berikut akan membantu Anda mengurangi biaya operasional kulkas baru Anda. Hal ini akan menghemat biaya dan membantu melestarikan sumber energi yang berharga.

1. Jangan menghalangi ventilasi udara. Hal tersebut bisa menyebabkan kulkas bekerja lebih lama dan menggunakan lebih banyak energi.
2. Jangan menyetel temperatur *freezer* terlalu rendah. Setelah 24 jam, es krim harus sudah keras namun dapat diambil tanpa membengkokkan gagang cedok es. Bila es krim lebih keras (atau lebih lembut) daripada ini, sesuaikan setelan temperatur *freezer* (lihat 'Pengaturan Temperatur' halaman 7).
3. Pastikan pintu kulkas menempel rapat ketika ditutupkan.
4. Sebelum pintu kulkas dibuka, tentukan apa yang ingin dimasukkan atau diambil. Hal ini akan meminimalkan waktu terbukanya pintu.
5. Sebaiknya kulkas ditempatkan di lokasi yang tidak terkena cahaya matahari langsung dan jauh dari alat-alat penghasil panas apapun. Misalnya, jangan menempatkan kulkas dekat kompor atau mesinpun cuci piring.
6. Sebelum memasukkan makanan ke dalam *freezer*, diamkan dulu hingga makanan tersebut mencapai temperatur ruangan.
7. Cairkan kebekuan makanan dalam kompartemen pendingin.
8. Bila ruang *freezer* diisi hingga kapasitasnya, massa makanan akan membantu mempertahankan temperatur *freezer* ketika pintu *freezer* dibuka.

Mematikan kulkas

Bila Anda pergi liburan untuk waktu singkat, kulkas tidak perlu dimatikan.

Bila Anda pergi liburan panjang dan ingin kulkas dimatikan, ikuti langkah-langkah berikut.

1. Keluarkan semua makanan dari kompartemen pendingin dan *freezer*.
2. Matikan kulkas dan cabut steker kulkas dari stopkontak.
3. Bersihkan bagian dalam kulkas.
4. Biarkan pintu kulkas terbuka. Hal ini mencegah bakteri tumbuh dan menimbulkan bau dalam kulkas.

Bila listrik padam

Bila listrik di daerah Anda padam, jangan membuka pintu *freezer*. Sebagian besar makanan dalam *freezer* akan tetap beku selama 24 jam.

Panduan Penyimpanan Makanan

Kategori	Produk	Kompartemen Pendingin	Freezer	Saran penyimpanan
Daging	Sosis dan daging cincang	1-2 hari	2-3 bulan	<p>Letakkan daging dingin di sisi belakang kompartemen pendingin di mana temperatur paling rendah.</p> <p>Plastik bisa menyebabkan daging berkeringat bila disimpan di kompartemen pendingin lebih dari sehari.</p> <p>Daging untuk dipanggang bisa perlu waktu hingga 48 jam untuk mencairkan kebekuan, pindahkan daging beku untuk dipanggang ke kompartemen pendingin 2 hari sebelum digunakan.</p>
	Potongan daging dan steak	3-4 hari	4-6 bulan	
	Daging dingin	3-5 hari	4-6 bulan	
	Daging untuk dipanggang	3-5 hari	12 bulan	
Unggas	Ayam	1-2 hari	2 bulan	<p>Bila daging unggas berubah bau atau warna atau bila Anda tidak yakin, sebaiknya dibuang.</p> <p>Telur utuh tidak cocok untuk dibekukan, telur yang sedikit dikocok bisa disimpan beku hingga empat bulan.</p>
	Ayam panggang	3-5 hari	12 bulan	
	Telur	6 minggu	tidak sesuai	
Seafood	Ikan utuh dan filet	2-3 hari	2 bulan	<p>Simpan dalam wadah kedap udara atau lembar aluminium.</p> <p>Jangan sekali-kali membekukan udang dalam air garam karena akan menyebabkan dagingnya kering.</p>
	Lobster dan kepiting	1-2 hari	2 bulan	
	Udang	1-2 hari	2 bulan	
Produk susu	Susu	hingga tanggal kedaluarsa	tidak sesuai	<p>Bila produk susu berubah bau atau warna atau bila Anda tidak yakin sebaiknya dibuang.</p> <p>Tergantung jenis keju padat, bisa tahan dari 2 minggu hingga 2 bulan.</p>
	Yoghurt	7-10 hari	tidak sesuai	
	Keju keras	2 minggu - 2 bulan	2 bulan (parut)	
	Keju lembut	1-2 minggu	tidak sesuai	
	Mentega	8 minggu	12 bulan	
Buah-buahan & sayuran	Setiap buah dan sayuran memiliki usia simpan berbeda. Ada yang hanya segar beberapa hari, seperti kacang, ada pula yang tahan beberapa bulan, seperti bawah merah.		8-12 bulan	<p>Biarkan makanan tetap dalam kotak <i>crisper</i> dan jauhkan dari ventilasi udara untuk mencegah pembekuan.</p> <p>Jangan mencuci buah dan makanan sebelum menyimpannya di kulkas karena bisa menyebabkannya mudah busuk.</p>
			<p>Bila potongan daging dan <i>blanch</i> dibekukan dalam porsi kecil.</p>	
Sisa Makanan	Makanan dibuat di rumah	3-4 Hari	2-6 bulan	Simpan dalam wadah tertutup rapat.
				Bekukan makanan dalam porsi kecil untuk mengurangi sisa terbuang.

PENTING

Harap dicatat bahwa informasi ini hanya sebagai panduan. Waktu aktual penyimpanan bervariasi sesuai cara penggunaan kulkas, kondisi lingkungan, dan kesegaran makanan.

Pembersihan kulkas Anda

Bila menurut Anda ada masalah dengan kulkas, Anda dapat melakukan beberapa pemeriksaan sederhana sebelum menghubungi teknisi servis. Anda dapat menemukan masalahnya sendiri yang akan menghindari kerepotan, menghemat waktu dan uang Anda.

Masalah	Solusi
Kulkas tidak bisa bekerja.	<ul style="list-style-type: none"> Pastikan steker telah terpasang pada stopkontak berarus listrik dengan baik dan stopkontak telah dinyalakan. Coba gunakan alat lain pada stopkontak yang sama. Bila tidak ada arus pada stopkontak tersebut, mungkin sekering listrik rumah Anda putus atau jatuh. Coba mengatur temperatur ke posisi yang sedikit "lebih dingin". Adalah normal bila <i>freezer</i> TIDAK bekerja selama siklus <i>defrost</i> otomatis, atau sesaat setelah kulkas baru dinyalakan.
Terdengar bunyi-bunyian dari kompartemen pendingin / <i>freezer</i> .	<p>Kompartemen pendingin /<i>freezer</i> modern dengan kapasitas lebih besar menggunakan kompresor kecepatan tinggi. Kompresor ini bisa mengeluarkan bunyi yang terdengar lebih bising, yang merupakan hal normal. Di antara bunyi-bunyi yang normal mencakup:</p> <ul style="list-style-type: none"> Bunyi gemericik seperti air mendidih. Bunyi air mengalir (udara bersirkulasi karena kipas kecil). Suara letupan selama <i>defrost</i> otomatis. <p>Bunyi-bunyi aneh lain bisa berarti kulkas perlu diperiksa dan suatu tindakan perlu diambil. Misalnya, bunyi-bunyi tertentu bisa berarti bahwa:</p> <ul style="list-style-type: none"> Posisi kabinet tidak datar. Lantai tidak rata atau kokoh. Penempatan botol tidak bagus dan botol-botol saling berbenturan. Ada getaran dari barang-barang yang berada di atas atau di belakang atau di samping kulkas. Bagian belakang kabinet kulkas bersentuhan dengan dinding. <p>Ingatlah bahwa adalah normal bila bunyi-bunyi tersebut terdengar lebih keras saat kulkas mulai bekerja, atau saat suasana hening seperti pada malam hari.</p>
Muncul bau di dalam kulkas.	<ul style="list-style-type: none"> Interior kulkas mungkin perlu dibersihkan. Beberapa jenis makanan menghasilkan bau. Beberapa jenis wadah dan kemasan bisa menimbulkan bau. Coba diingat apakah bau tersebut mulai muncul ketika Anda mulai menyimpan sesuatu selain biasanya.
Bila motor kulkas tampak bekerja lebih keras.	<p>Kulkas baru Anda memberikan kapasitas besar baik pada kompartemen pendingin dan <i>freezer</i>. Adalah normal bila motor sering beroperasi. Namun agar operasi motor minimum, periksalah hal-hal berikut:</p> <ul style="list-style-type: none"> Apakah pintu terbuka terlalu lama atau terlalu sering? Apakah setelan temperatur terlalu dingin? Lihat "Penggunaan panel kontrol" tentang cara menyetelnya. Apakah sejumlah besar makanan hangat baru dimasukkan? Musim panas, waktu pesta dan liburan biasanya menjadi saat-saat di mana kulkas harus bekerja lebih berat. Bila cuaca panas atau ruangan sangat hangat, kulkas perlu bekerja lebih berat dari normal. Kulkas akan bekerja lebih berat dari normal ketika baru dipasang atau dinyalakan setelah mati untuk waktu lama.
Bila temperatur dalam kompartemen pendingin terlalu rendah.	<ul style="list-style-type: none"> Lihat "Penggunaan panel kontrol" tentang cara menyetel temperaturnya. Naikkan temperatur untuk menghindari konsumsi energi berlebihan.
Bila muncul bunga es tebal dalam <i>freezer</i> .	<p>Pastikan pintu kulkas dan <i>freezer</i> ditutup rapat. Bila pintu terbuka sebagian, akan muncul bunga es tebal di dalam <i>freezer</i>. Bila hal ini terjadi, singkirkan bunga es tersebut. Pastikan pintu kulkas selalu ditutup rapat dan bunga es tidak akan muncul kembali.</p>
Bila air menetes di lantai	<p>Posisi wadah penampung air (di belakang kulkas) mungkin tidak tepat, atau posisi selang pembuang tidak tepat untuk mengalirkan air ke wadah tersebut. Kulkas mungkin perlu digeser dari posisinya untuk memeriksa wadah dan selang tersebut.</p>
Pintu <i>freezer</i> terbuka setelah pintu kompartemen pendingin ditutupkan.	<p>Adalah normal bila pintu <i>freezer</i> terbuka sesaat dan menutup lagi ketika pintu kompartemen pendingin ditutupkan. Bila pintu <i>freezer</i> tidak menutup kembali, hal ini menunjukkan kabinet kulkas perlu dimiringkan ke belakang sedikit lagi. Bila untuk hal ini Anda menghubungi teknisi servis, akan ada biaya sebagai panggilan servis karena hal ini bukan masalah yang ditanggung garansi.</p>
Bila temperatur panas /hangat di sisi luar dan belakang kulkas.	<p>Dalam operasi normal, kulkas memindahkan panas dari bagian dalam ke bagian luar kabinet. Adalah normal bila bagian samping dan belakang kulkas menjadi hangat /panas ketika kulkas bekerja. Hal ini akan lebih terasa saat kulkas baru menyala dan dalam kondisi lingkungan panas.</p>

Ketika ada kebocoran di dispenser air

- Jangan menuangkan minuman apa pun ke dalam tangki air kecuali air minum/air mineral
- Pastikan katup dispenser cukup ketat.
- Bersihkan tangki air sepenuhnya

Bila kulkas mengalami masalah dan masalahnya tidak bisa diselesaikan setelah hal-hal di atas diperiksa, hubungi Pusat Servis resmi Electrolux atau dealer tempat Anda membeli kulkas. Siapkan nomor model, PNC 9 digit dan nomor seri 8 digit yang terdapat pada label di dalam kompartemen kulkas.



PERINCIAN KONTAK LAYANAN KONSUMEN ELECTROLUX

Thailand

Telepon Pusat Layanan Konsumen: (+66 2) 725 9000
Electrolux Thailand Co., Ltd
Electrolux Building
14th Floor 1910 New Petchburi Road
Bangkapi, Huay Kwang, Bangkok 10310
Telepon Kantor: (+66 2) 725 9100
Faks Kantor: (+66 2) 725 9299
Email: customercare@electrolux.co.th

Malaysia

Telepon. Bebas Biaya Domestik: 1300-88-11-22
Electrolux Home Appliances Sdn. Bhd
7th Floor, Tower 2, Jaya 33, No. 3 Jalan Semangat, Seksyen
13, 4610 Petaling Jaya, Selangor
Telepon Kantor: (+60 3) 7843 5999
Faks Kantor: (+60 3) 7955 5511
Pusat Layanan Konsumen: Lot C6, No. 28, Jalan 15/22,
Taman Perindustrian Tiong Nam, 40200 Shah Alam, Selangor.
Saluran Langsung Konsumen: (+60 3) 5525 0800
Faks: (+60 3) 5524 2521

Indonesia

PT Electrolux Indonesia
Jl. Abdul Muis No.34, Petojo Selatan, Gambir,
Jakarta Pusat 10160, Indonesia
Hotline Service: 0804 111 9999
SMS: 0812 8088 8863
WA: 0811 8339 777
Email: customercare@electrolux.co.id
Website: www.electrolux.co.id
Diimpor oleh PT Electrolux

Filipina

Telepon. Bebas Biaya Domestik: 1-800-10-845-care 2273
Saluran Langsung Konsumen: (+63 2) 845 care 2273
Electrolux Phils Inc
25th Floor, Equitable Bank Tower 8751
Paseo De Roxas, Makati City
1226 Philippines
Telepon Kantor: (+63 2) 845 4510
Faks Kantor: (+63 2) 845 4548
Email: wecare@electrolux.com

Vietnam

Telepon. Bebas Biaya Domestik: 1800-58-88-99
Telepon: (+84 8)3910 5465
Electrolux Vietnam Ltd
Floor 9th, A&B Tower
76 Le Lai Street - Ben Thanh Ward - District 1
Ho Chi Minh City
Vietnam
Telepon Kantor: (+84 8) 3910 5465
Faks Kantor: (+84 8) 3910 5470
Email: vnccare@electrolux.co.vn

Singapura

SALURAN LANGSUNG KONSUMEN: (+65) 67273699
Electrolux S.E.A. Pte Ltd.
1 Fusionopolis Place, West Lobby #07-10 Galaxis,
Singapura 138522.
Faks Kantor: (+65) 67273611
Email: customer-care.sin@electrolux.com

Hongkong

SALURAN LANGSUNG KONSUMEN: (+852) 8203 0298
Dah Chong Hong, Ltd. - Service Centre
8/F., Yee Lim Godown Block C
2-28 Kwai Lok Street, Kwai Chung, N.T.
Email : dthead@ead.dch.com.hk

Temukan lebih banyak lagi pemikiran kami di electrolux.com.au

P/No: YZ000161001

© 2015 Electrolux Home Products Pty Ltd ABN 51 004 762 341

EIMAN_TFBF_SEA_MARCH 16

Hướng dẫn sử dụng

Tủ lạnh

VN - Việt Nam



ESE5401A-BPH, ESE5401A-BID
ESE5401A-BTH, ESE5401A-BVN
ESE6101A-BMY, ESE6101A-BSG
ESE5441A-BID, ESE6141A-BPH
ESE6141A-BID, ESE6141A-BMY
ESE6141A-BVN, ESE6141A-BTH
ESE6645A-BPH, ESE6645A-BTH
ESE6645A-BVN, ESE6645A-BID
ESE6645A-BMY



Lời chào mừng

Xin chúc mừng và cảm ơn quý khách hàng đã lựa chọn tủ lạnh Electrolux của chúng tôi. Chúng tôi tin rằng quý khách sẽ hài lòng với chiếc tủ lạnh mới này. Trước khi sử dụng thiết bị, chúng tôi đề nghị quý khách hàng đọc qua toàn bộ sách hướng dẫn sử dụng trong đó mô tả rõ về sản phẩm cũng như các chức năng sử dụng.

Để phòng tránh các mối nguy hiểm luôn tiềm tàng khi sử dụng thiết bị điện, quý khách cần lắp đặt thiết bị theo đúng các hướng dẫn và đọc kỹ những chỉ dẫn an toàn để tránh sử dụng không đúng cách gây nguy hiểm.

Chúng tôi đề nghị quý khách giữ sách hướng dẫn sử dụng này để tiện tham khảo về sau và chuyển cho người chủ tiếp theo của thiết bị.

Sau khi mở hộp sản phẩm, quý khách vui lòng kiểm tra để đảm bảo sản phẩm không bị hư hỏng gì. Nếu có nghi ngờ về việc sản phẩm đã bị hỏng hóc, xin quý khách vui lòng không sử dụng sản phẩm và liên hệ với Trung tâm Chăm sóc Khách hàng của Electrolux tại địa phương.

Thông tin về môi trường

Thông tin về việc tiêu hủy cho người sử dụng

- Hầu hết các vật liệu đóng gói có thể tái chế. Vui lòng tiêu hủy các vật liệu này tại kho tái chế ở địa phương của bạn hoặc bằng cách đặt chúng vào các thùng chứa thích hợp.
- Nếu bạn muốn tiêu hủy sản phẩm này, vui lòng liên hệ với chính quyền địa phương của bạn và hỏi về phương pháp xử lý chính xác.
- Chính quyền địa phương sẽ có những thông tin mới nhất liên quan đến việc tiêu hủy sản phẩm một cách an toàn.
- Việc tiêu hủy không đúng cách có thể khiến người sử dụng bị thương bởi các vật sắc nhọn, khí dễ cháy hoặc gây thiệt hại liên quan đến môi trường.
- Khí làm lạnh trong thiết bị chỉ nên được tiêu hủy bởi những người có chuyên môn. Chính quyền địa phương có thể yêu cầu giấy phép đối với việc thải ra hoặc thu hồi khí làm lạnh. Việc thải khí không đúng cách có thể khiến người sử dụng bị thương bởi khí dễ cháy hoặc gây thiệt hại đối với môi trường.

Nội dung

Những chỉ dẫn an toàn quan trọng	3
Lắp đặt tủ lạnh mới	4
Vận hành	5
Tính năng của tủ lạnh	6
Sử dụng bảng điều khiển	7
Các bộ phận của tủ lạnh	8
Vệ sinh tủ lạnh	9
Tiêu thụ năng lượng	9
Hướng dẫn bảo quản thực phẩm	10
Khắc phục sự cố	11

Điều kiện sử dụng

Thiết bị này được thiết kế để sử dụng cho mục đích dân dụng và các ứng dụng tương tự như:

- Khu vực bếp của nhân viên trong các cửa hàng, văn phòng và môi trường làm việc khác.
- Nông trại và bãi khách hàng trong khách sạn, nhà nghỉ và môi trường thuộc về dân cư khác.
- Kiểu giường ngủ và bữa sáng.
- Phục vụ ăn uống và các ứng dụng phi bán lẻ tương tự.



Cảnh báo

Cảnh báo



Cảnh báo: Nguy cơ cháy/vật liệu dễ cháy

Thiết bị này chứa chất làm lạnh dễ cháy R600a. Tránh các mối nguy hiểm về an toàn bằng cách lắp đặt, xử lý, bảo trì và tiêu hủy thiết bị này một cách cẩn thận.

- Đảm bảo rằng ống dẫn của mạch làm lạnh không bị hư hỏng trong quá trình vận chuyển và lắp đặt.
- Chất làm lạnh bị rò rỉ có thể gây thương tích cho mắt hoặc kích lửa.
- Không gian lắp đặt thiết bị phải là ít nhất 1m³ mỗi 8g chất làm lạnh. Có thể tìm thấy thông tin về lượng chất làm lạnh trên bảng thông số bên trong thiết bị.
- Nếu bạn không chắc chắn về chất làm lạnh, hãy kiểm tra bảng thông số bên trong ngăn mát tủ lạnh.
- Bất kỳ ai khác đều sẽ gặp nguy hiểm nếu bảo dưỡng thiết bị này ngoại trừ nhân viên dịch vụ được ủy quyền.
- Giữ các lỗ thông gió trong vỏ thiết bị hoặc trong cấu trúc bên trong không bị cản trở.

RoHS
Compliant

Phù hợp quy định về giới hạn hàm lượng hóa chất độc hại (Đáp ứng tiêu chuẩn RoHS)

Những chỉ dẫn an toàn quan trọng

Vui lòng đọc kỹ hướng dẫn sử dụng và cất giữ ở vị trí tiện dụng để tham khảo về sau.

Các biểu tượng sẽ xuất hiện trong sách hướng dẫn sử dụng có ý nghĩa như sau:

Cảnh báo

Biểu tượng này biểu thị những thông tin liên quan tới sự an toàn của quý khách.

Chú ý

Biểu tượng này biểu thị những thông tin liên quan tới việc tránh gây hư hỏng cho thiết bị.

Lời khuyên sử dụng và thông tin

Biểu tượng này cho biết các lời khuyên và thông tin về sử dụng thiết bị.

Thông tin về môi trường

Biểu tượng này chỉ ra những lời khuyên và thông tin về việc sử dụng thiết bị tiết kiệm và tốt cho môi trường.

Ý nghĩa của các ký hiệu được sử dụng trong sách hướng dẫn này được chỉ ra dưới đây:

 Biểu tượng này chỉ ra đừng bao giờ làm điều này

 Biểu tượng này chỉ ra hãy luôn làm điều này

Cảnh báo

- Không cất trữ các bình chứa khí nén có dòng chữ “flammable” (dễ cháy) và/ hoặc một biểu tượng ngọn lửa nhỏ trong bất kỳ ngăn lạnh hay ngăn đông nào. Nếu bạn làm vậy, có thể gây nguy cơ cháy nổ.



- Thiết bị này không dành cho người sử dụng (kể cả trẻ em) bị giảm khả năng thể chất, giác quan hoặc tinh thần, hay thiếu kinh nghiệm và kiến thức, trừ khi họ được người chịu trách nhiệm về sự an toàn của họ giám sát và hướng dẫn sử dụng thiết bị.
- Trẻ em nên được giám sát để chắc chắn rằng chúng không sử dụng thiết bị này để chơi.
- Khi loại bỏ tủ lạnh cũ, vui lòng tháo bỏ các cửa. Trẻ nhỏ có thể bị ngạt thở nếu bị kẹt bên trong tủ lạnh.
- Tủ lạnh có chứa chất cách nhiệt kết hợp với khí dễ cháy. Tránh các hiểm họa về an toàn bằng cách vứt bỏ thiết bị cẩn thận.



Cảnh báo: Nguy cơ cháy/vật liệu dễ cháy.

Chú ý

- ✓ Thiết bị này phải được cắm vào ổ cắm chuyên dụng 220-240V, 50/60Hz AC.
- ✓ Đảm bảo rằng ổ cắm điện được nối đất đúng cách. Tham khảo ý kiến thợ điện có chuyên môn nếu bạn không chắc chắn.
- ✓ Phải cắm được phích cắm vào ổ khi thiết bị đã được lắp đặt cố định.
- ⊗ Không được sử dụng dây nối dài hoặc phích cắm bộ chuyển đổi.
- ✓ Nếu dây nguồn bị hư, nó phải được thay bởi nhà sản xuất, đại lý bảo trì hay người có năng lực tương tự để tránh nguy hiểm.
- ✓ Rút phích cắm của thiết bị trước khi vệ sinh và trước khi thay bóng đèn để tránh nguy cơ điện giật.
- ⊗ Không bao giờ được rút phích cắm của thiết bị bằng cách kéo dây nguồn. Luôn nắm chặt phích cắm, và kéo thẳng ra khỏi ổ cắm để tránh làm hỏng dây nguồn.
- ✓ Chọn địa điểm không quá lạnh để lắp đặt. Nhiệt độ phải trên 10 độ C.
- ✓ Đặt thiết bị ở nơi khô ráo, tránh các khu vực có hơi ẩm hoặc độ ẩm cao.
- ⊗ Không được đặt thiết bị ở các khu vực bị đóng băng hoặc không được bảo vệ, chẳng hạn như trong gara hoặc hiên nhà.
- ⊗ Không được để thiết bị dưới ánh nắng trực tiếp.
- ⊗ Không được đặt thiết bị gần lò nướng, lò lửa hoặc lò sưởi.
- ⊗ Không sử dụng các thiết bị cơ học hoặc các phương tiện khác để đẩy nhanh quá trình rã đông, ngoài những thiết bị được nhà sản xuất khuyến nghị.
- ⊗ Không làm hư hỏng mạch chất làm lạnh.
- ⊗ Không sử dụng các thiết bị điện bên trong các ngăn chứa thực phẩm của tủ lạnh, trừ khi chúng thuộc loại được nhà sản xuất khuyến nghị.
- ⊗ Không cất giữ các vật liệu dễ cháy như các bình chứa khí nén trong tủ lạnh.

Khi được lắp đặt đúng cách, thiết bị của bạn sẽ:

- Có đủ khoảng trống cho phía sau và hai bên để lưu thông không khí (tham khảo trang 4).
- Được căn chỉnh phù hợp với các ngăn tủ xung quanh.
- Cửa sẽ tự động đóng lại khi được mở hé.

Cảnh báo

- Được lắp đặt cố định (tham khảo sơ đồ trang 4) để ngăn thiết bị đổ về phía trước khi cửa tủ chứa thực phẩm nặng bị mở ra.

Lắp đặt thiết bị mới

Khoảng trống xung quanh tủ lạnh của quý khách:

Tủ lạnh Side by Side của quý khách có thể được lắp đặt nằm giữa các tủ bếp hoặc các đồ đạc cố định khác với điều kiện quý khách phải chừa lại các khoảng trống như sau xung quanh thân tủ:

1. Chừa khoảng thông hơi tối thiểu 10mm ở cả hai bên của tủ lạnh.
2. Chừa khoảng thông hơi 30mm ở mặt sau của tủ lạnh.
3. Chừa khoảng thông hơi tối thiểu 10mm bên trên nắp bàn lễ.

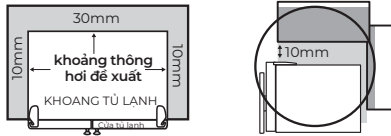

4. Để khoảng thông hơi 349 hoặc 427mm ở phía bàn lễ của cánh cửa, nếu quý khách đặt tủ lạnh cạnh tường. Điều này sẽ giúp việc vệ sinh tủ lạnh dễ dàng hơn.

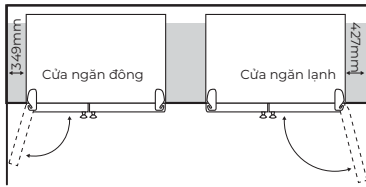

5. Đảm bảo rằng các tủ bếp hoặc các đồ đạc cố định khác không nhô ra hơn so với thân tủ lạnh.

Lưu ý: Các cửa tủ lạnh trên tất cả các mẫu máy đều được thiết kế nhô ra so với khối tủ bếp (không ngang bằng).

Lắp đặt tủ lạnh của quý khách

Thiết bị phải được di chuyển khi chân ổn định được cuộn lại hoàn toàn khỏi sàn để không ảnh hưởng đến hoạt động của các con lăn (xem sơ đồ ở Bước 3 bên dưới).

Thận trọng

Các con lăn chỉ được thiết kế để di chuyển về phía trước hoặc phía sau. Chúng không phải là bánh xe nhỏ. Di chuyển tủ lạnh sang một bên có thể làm hỏng sàn nhà và các trục lăn.

1. Đẩy tủ lạnh tới vị trí muốn lắp đặt.
2. Nóc tủ lạnh cần được đặt nghiêng về phía sau khoảng 20mm. Điều này giúp cửa tủ có thể tự đóng lại, tạo độ kín và ổn định cho cửa khi mở.
3. Khi tủ lạnh ở đúng vị trí cần lắp đặt, quý khách cần cố định tủ lạnh bằng cách vặn chân cố định cho tới khi chân chạm sàn. Khi cần di chuyển, lưu ý vặn chân cố định lên trên để có thể dễ dàng di chuyển tủ lạnh bằng chân bánh lăn và nhớ vặn lại chân cố định sau khi hoàn thành việc lắp đặt. (Sử dụng mỏ lết có độ mở 30mm).

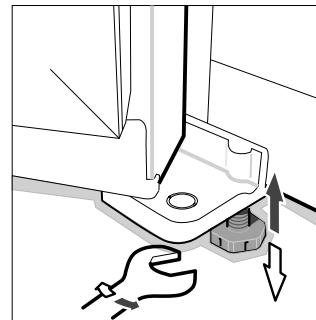

3. Kiểm tra xem tủ lạnh đã thẳng hàng với các tủ bếp xung quanh chưa. Nóc tủ lạnh cần cân bằng ở cả hai bên (xem sơ đồ dưới đây). Nếu quý khách cần điều chỉnh mức cân bằng, vui lòng sử dụng chân bánh lăn có thể điều chỉnh như đã được mô tả ở Bước 3.

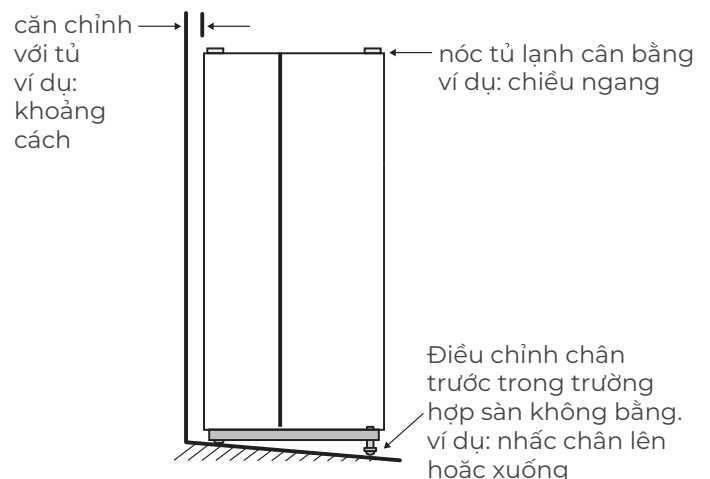

5. Nếu tủ lạnh rung lắc, sàn nhà có thể không bằng phẳng. Quý khách cần đệm tấm đệm ở chân bánh lăn phía sau. Quý khách có thể sử dụng những miếng đệm mỏng làm từ các chất liệu cứng như miếng bằng mỏng, miếng lát sàn làm từ nhựa vinyl hoặc nhựa laminate. Đặt miếng đệm phía dưới chân bánh lăn phía sau khi tủ lạnh được đẩy tới vị trí lắp đặt.
6. Quý khách có thể cần điều chỉnh vị trí lắp đặt tủ lạnh bằng cách lặp lại các bước 3, 4 và 5.
7. Khi cần di chuyển tủ lạnh, lưu ý vặn chân cố định lên trên để có thể dễ dàng di chuyển tủ lạnh bằng chân bánh lăn.
8. Vệ sinh toàn bộ tủ lạnh theo chỉ dẫn ở trang 9 và lau sạch các vết vùi bẩn tích tụ trong quá trình di chuyển.
9. Để tủ lạnh đứng yên ở vị trí thẳng đứng trong vòng từ 2-3 tiếng trước khi khởi động tủ.
10. Cắm phích cắm vào ổ điện. không sử dụng ổ cắm đa năng. Nếu quý khách cần di chuyển tủ lạnh tới gần ổ điện, luôn nhớ vặn chân cố định lên trước khi di chuyển.
11. Chúng tôi đề nghị quý khách để tủ lạnh hoạt động trong khoảng 2 đến 3 giờ đồng hồ trước khi đặt thực phẩm vào trong tủ. Điều này giúp quý khách kiểm tra liệu tủ lạnh đã hoạt động tốt hay chưa.

Chiếc tủ lạnh mới của quý khách đã được trang bị tấm bọc nhựa bảo vệ ở cánh tủ và khoang chứa. Quý khách có thể gỡ bỏ các tấm bọc nếu cần thiết.

Xin chúc mừng! Quý khách đã lắp đặt thành công tủ lạnh mới của mình.



Thận trọng

Giữ các lỗ thông gió trong vỏ thiết bị hoặc trong cấu trúc bên trong không bị cản trở.

Vận hành tủ lạnh

Thiết bị truyền nhiệt từ thực phẩm được cất trữ ở bên trong tủ ra không khí bên ngoài.

Quá trình này khiến cho phần phía sau tủ, hai bên cạnh tủ và khu vực xung quanh cánh cửa, đặc biệt trong quá trình khởi động ban đầu, ấm hoặc nóng lên. Điều này là hoàn toàn bình thường.

Thiết bị có một giàn lạnh nằm ở mặt sau của thân tủ. Giàn lạnh có chức năng làm mát và loại bỏ hơi ẩm trong không khí. Sau đó quạt gió sẽ thổi luồng khí khô lạnh vào thân tủ.

Việc lưu thông khí như trên sẽ giúp thực phẩm được làm mát nhanh hơn so với các loại tủ lạnh khác sử dụng không khí tĩnh.

Tránh đặt thực phẩm chặn các luồng khí ra vì điều này sẽ cản trở sự lưu thông khí của tủ lạnh.

Một lớp tuyết mỏng sẽ xuất hiện ở bên trong ngăn đông nếu cửa tủ được mở ra thường xuyên. Điều này là hoàn toàn bình thường và lớp tuyết trên sẽ biến mất sau vài ngày ở mọi khí hậu.

Đảm bảo quý khách đã đóng chặt cửa ngăn đông sau khi cất trữ hoặc lấy thức ăn. Nếu cửa mở, một lượng tuyết dày sẽ bao phủ phần bên trong ngăn đông. Nếu tuyết dày lên, hãy loại bỏ chúng. Chú ý đóng chặt cánh cửa để không cho phép tuyết hình thành lại.

Thiết bị hiện đại và có hiệu suất cao này có sử dụng máy nén tốc độ cao và các bộ phận tiết kiệm năng lượng khác. Điều đó có thể gây ra tiếng ồn khác với chiếc tủ lạnh cũ của quý khách.

Âm thanh khi tủ lạnh hoạt động bình thường có thể là:

- Ổn do máy nén hoạt động.
- Tiếng ồn do khí lưu thông từ động cơ quạt nhỏ.
- Tiếng ùng ục giống tiếng nước sôi.
- Tiếng lộp bộp trong quá trình xả tuyết tự động.
- Tiếng lách cách khi máy nén bắt đầu hoạt động.

Những tiếng ồn trên là hoàn toàn bình thường và không cần chú ý.

Điều chỉnh nhiệt độ

Nhiệt độ mặc định được thiết lập bởi nhà sản xuất:

Ngăn lạnh: 5°C

Ngăn đông: -18°C

Nếu quý khách muốn thay đổi nhiệt độ, vui lòng làm theo những chỉ dẫn bên dưới, trong mục giao diện người dùng dành cho mẫu máy của quý khách. Đảm bảo rằng quý khách chỉ thay đổi nhiệt độ trong biên độ nhỏ và vui lòng chờ sau 24 giờ để kiểm tra độ tương thích.

Lưu ý: Khi thiết lập nhiệt độ, quý khách sẽ thiết lập nhiệt độ trung bình cho cả khoang tủ lạnh.

Quý khách có thể xác định mức nhiệt độ thiết lập đã phù hợp với ngăn đông chưa bằng cách kiểm tra độ mềm của kem. Trong khi đó, quý khách nên kiểm tra nhiệt độ nước trong ngăn lạnh để kiểm tra nhiệt độ trong ngăn trữ thực phẩm.

Nhiệt độ trong mỗi ngăn trữ có thể khác nhau, tùy thuộc vào lượng thực phẩm được cất trữ và vị trí đặt chúng.

Nhiệt độ phòng cao hay thấp cũng có thể ảnh hưởng tới nhiệt độ thực tế bên trong tủ lạnh.



Thận trọng

Thiết bị này có thể được sử dụng bởi trẻ em từ 8 tuổi trở lên và kể cả những người bị suy giảm khả năng thể chất, giác quan, thần kinh hoặc thiếu kinh nghiệm và kiến thức nếu họ được giám sát hoặc hướng dẫn về việc sử dụng thiết bị một cách an toàn và hiểu rõ các mối nguy hiểm liên quan. Trẻ em không được nghịch phá thiết bị. Trẻ em không được vệ sinh hay bảo trì thiết bị mà không có giám sát.

Tính năng của tủ lạnh

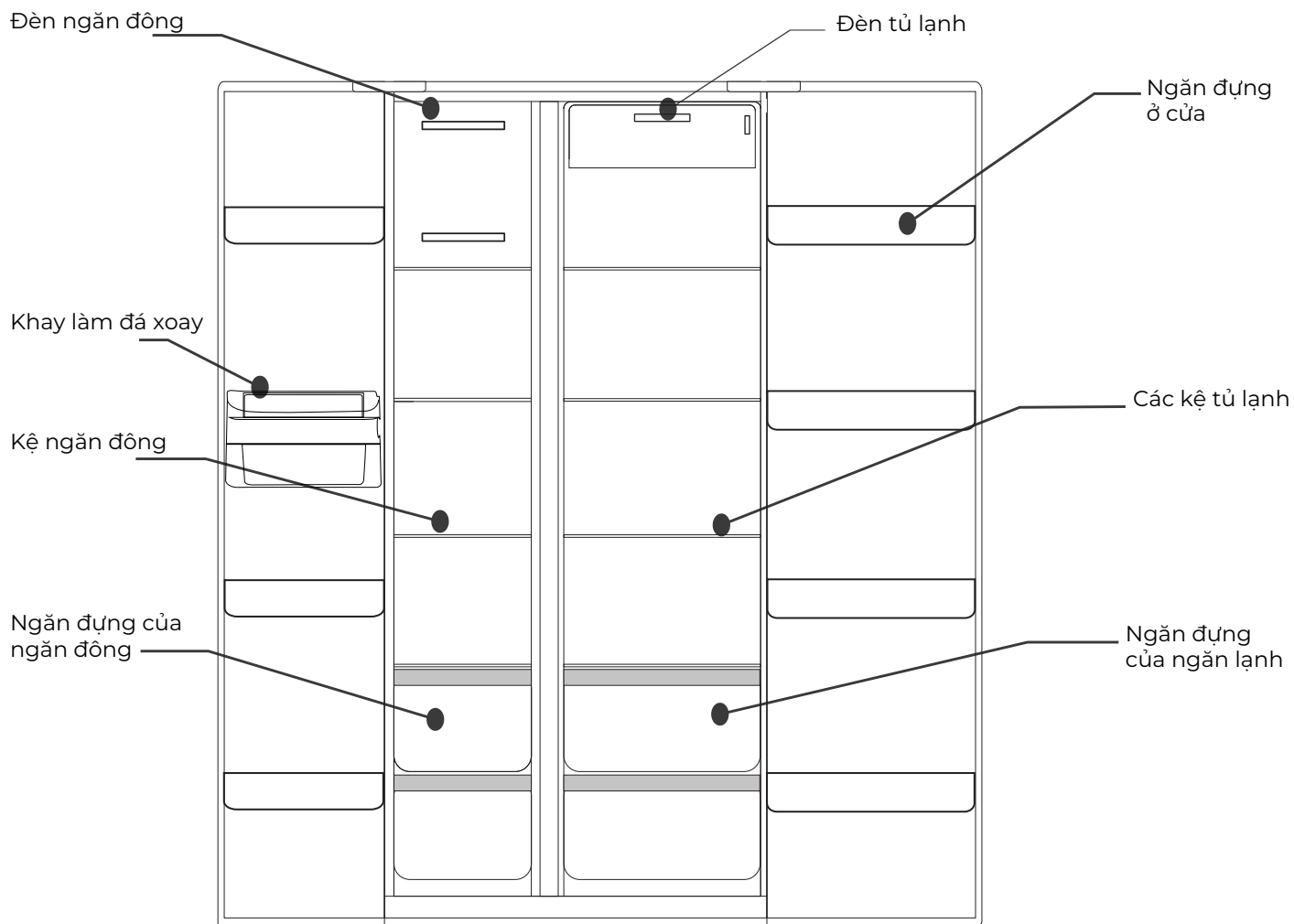

Bảng điều khiển
Bảng điều khiển được đặt trên cửa tủ lạnh.

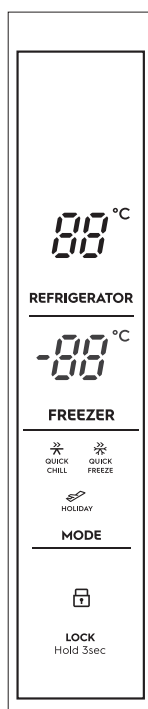

Chú ý: Các mô tả của sản phẩm sử dụng cho nhiều các sản phẩm khác nhau, có thể không hoàn toàn trùng khớp với sản phẩm hiện tại.

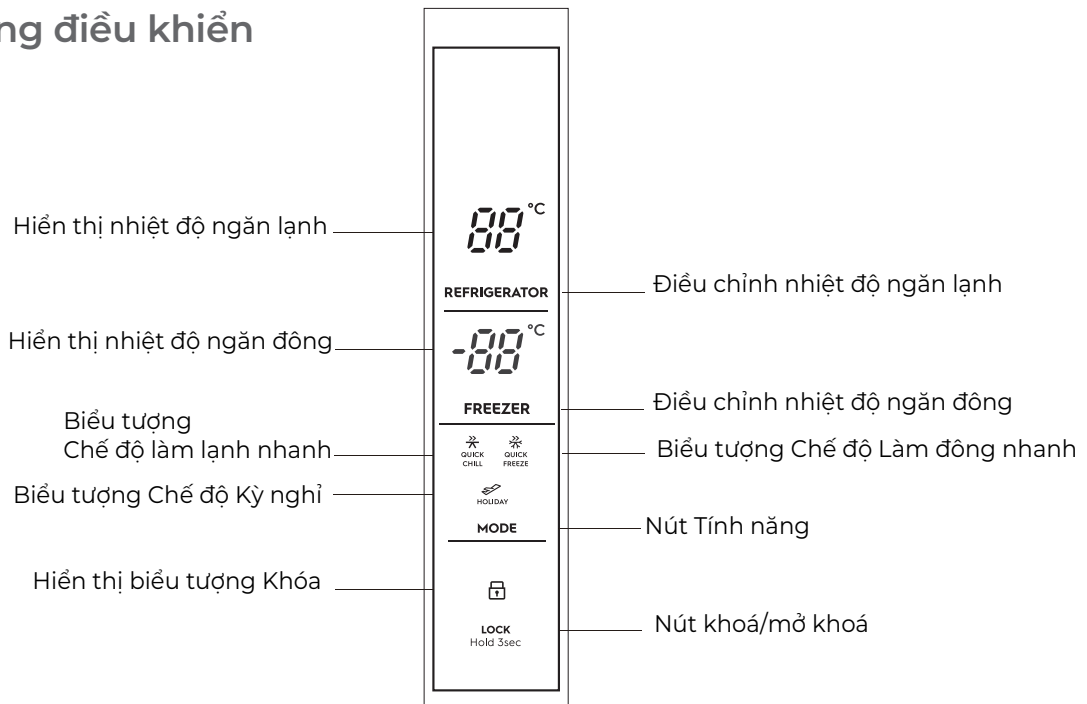

Sử dụng bảng điều khiển



Cài đặt chức năng của màn hình LED

Lưu ý: màn hình sẽ tắt sau 20 giây không hoạt động, màn hình sẽ hoạt động nếu bạn chạm lại lần nữa.

Lựa chọn tính năng - mỗi lần nhấn nút "MODE" sẽ chuyển qua các chế độ hoạt động.

- 
Holiday
 - Chế độ Kỳ nghỉ - ngăn lạnh sẽ hoạt động ở 8°C trong khi ngăn đông sẽ hoạt động ở -15°C.
- 
QUICK FREEZE
 - Chế độ Làm đông nhanh - Khi chọn chế độ siêu cấp đông, máy nén sẽ hoạt động liên tục để làm đông thực phẩm nhanh hơn và giữ cho chúng luôn tươi ngon. Chế độ siêu cấp đông sẽ tự động tắt sau 24 giờ hoạt động hoặc khi ngăn đông đạt -28°C. Biểu tượng chế độ siêu cấp đông sẽ tắt và ngăn đông sẽ tiếp tục hoạt động ở mức nhiệt độ bình thường đã được thiết lập.
- 
QUICK CHILL
 - Chế độ Làm lạnh nhanh - Khi chọn chế độ làm lạnh nhanh, ngăn lạnh sẽ đạt đến nhiệt độ quý khách muốn thiết lập trong khoảng thời gian ngắn nhất để giữ cho thực phẩm tươi nhất có thể; ở chế độ này, nhiệt độ của ngăn lạnh là 2°C. Chế độ này vận hành tối đa 150 phút sau đó sẽ tự động thoát ra, biểu tượng chức năng làm lạnh nhanh sẽ biến mất, điều này có nghĩa là chế độ làm lạnh nhanh đã bị tắt, nhiệt độ sẽ trở về mức gần nhất trước khi quý khách sử dụng chế độ làm lạnh nhanh.



Thiết lập nhiệt độ

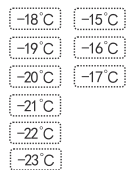

Cài đặt ngăn đông - nhiệt độ mặc định của ngăn đông là -18°C. Để thay đổi nhiệt độ, nhấn nút "FREEZER" để chuyển qua các mức nhiệt độ đã được thiết lập.



Thiết lập nhiệt độ

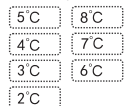

Cài đặt ngăn lạnh - nhiệt độ mặc định của ngăn lạnh là 5°C. Để thay đổi nhiệt độ, nhấn nút "REFRIGERATOR" để chuyển qua các mức nhiệt độ đã được thiết lập.



Tắt nguồn ngăn lạnh - Kích hoạt chế độ này khi không sử dụng ngăn lạnh nữa. Kích hoạt chế độ bằng cách nhấn nút "REFRIGERATOR" và giữ 5 giây, màn hình sẽ chuyển thành "--" trong ngăn lạnh.

Để khởi động lại ngăn lạnh bằng cách lặp lại quy trình, nhấn và giữ nút "REFRIGERATOR" 5 giây, màn hình sẽ trở về chế độ cài đặt gần nhất.



((Door Alarm))

Nút khóa - Nhấn nút "LOCK" và giữ 3 giây" để kích hoạt chế độ khóa. Biểu tượng khóa sẽ hiển thị. Khi tủ lạnh hoạt động ở chế độ này, các nút khác trên bảng điều khiển sẽ không hoạt động, khi các nút được chạm vào, chuông sẽ phát ra và biểu tượng khóa sẽ nhấp nháy. Để thoát chế độ khóa, nhấn và giữ nút khóa trong 3 giây cho đến khi biểu tượng không còn hiển thị.

Báo động mở cửa - khi cửa ngăn lạnh hoặc ngăn đông mở trong hơn 1 phút, báo động sẽ kêu để cảnh báo rằng cửa đang mở. Đóng cửa lại sẽ vô hiệu chế độ báo động. Báo động sẽ tiếp tục sau mỗi 30 giây cho đến khi cửa đóng lại.

Các bộ phận của tủ lạnh

Phần này sẽ hướng dẫn quý khách biết cách tận dụng tối đa các bộ phận hữu ích của tủ lạnh và cách vệ sinh chúng.

Ngăn đựng ở cửa tủ

Tháo lắp: Dùng hai tay giữ hai bên kệ đựng chai. Đẩy nó từ phía không có gờ nổi lên và đẩy vào trong theo hướng của mũi tên. Khi đẩy mạnh, xin lưu ý rằng khóa trên mép của kệ đựng chai được tách ra khỏi rãnh của miếng lót. Sau đó, kệ đựng chai có thể được tháo ra.

Lắp vào: Giữ cả hai mặt của kệ đựng chai bằng cả hai tay. Lúc đầu hãy cài khóa của phần gờ nổi lên trước. Sau đó đẩy cái còn lại hơi hướng vào trong, khóa có thể được cố định.

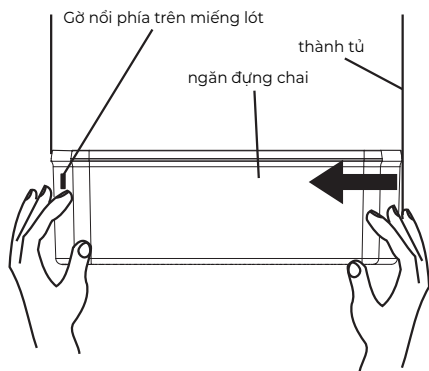

Ngăn đựng rau củ

Bạn có thể sử dụng ngăn đựng rau củ để đựng rau củ, trái cây hoặc những thực phẩm nhỏ. Để tháo ra, hãy kéo nó về phía trước rồi nhấc lên hướng ra phía ngoài.

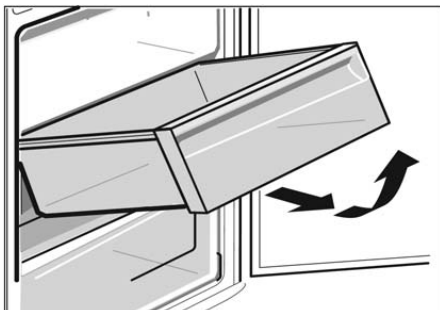

Các kệ kính

Khi tháo kệ kính, vui lòng dùng hai tay ấn chốt di chuyển dưới kệ và đồng thời đẩy vào trong. Khi đó kệ kính sẽ được tháo ra.

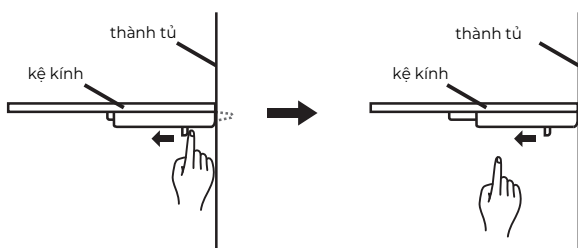

Đèn LED

Tủ lạnh của quý khách được trang bị đèn LED tuổi thọ cao. Trong trường hợp không may đèn LED bị lỗi, đèn LED phải được bảo dưỡng bởi nhà sản xuất, đại lý dịch vụ của Electrolux hoặc kỹ thuật viên đủ trình độ chuyên môn tương tự. Tham khảo phân hướng dẫn về bảo hành để biết chi tiết liên hệ.

Hướng dẫn cho cần gạt khóa trẻ em

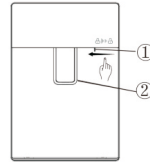

Nhấn vào cần gạt khóa trẻ em theo hướng như hình dưới ① và cần gạt nước ② sẽ được khóa để ngăn trẻ lấy nước.

Nhấn theo hướng ngược lại để mở khóa và lấy nước.

Hướng dẫn lắp ráp hộc chứa nước

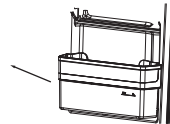

1. Dùng tay giữ cả hai thành hộc và kéo nhẹ ra khỏi cửa theo hướng trên hình vẽ.

Lưu ý: Các bộ phận silicone trong suốt của van nước kín có thể bị bung ra khi tháo hộc nước. Nếu vậy, hãy gỡ bỏ chúng và lắp đặt lại theo các bước sau.

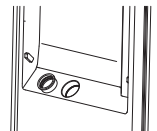

1-1. Căn chỉnh phần được bịt kín với lỗ trên cửa và đặt vào.



1-2. Khi phần bị bịt kín khớp với lỗ thì hoàn tất.

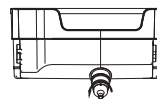

2. Xoay ngược chiều kim đồng hồ để tháo cụm van nước ra khỏi hộc nước để vệ sinh.



3. Kéo nhẹ mép của nắp hộc nước lên trên, và nắp hộc nước sẽ tách ra. Tháo mặt còn lại một cách tương tự. Hộc nước và nắp có thể được vệ sinh sau khi tháo rời.

4. Sau khi vệ sinh, lắp van nước bằng cách xoay nó theo chiều kim đồng hồ. Khi lắp nắp hộc chứa nước, trước tiên hãy lắp một bên (không ấn hết cỡ), sau đó mới lắp bên còn lại. Ấn mạnh vào các cạnh của nắp cho khớp với hộc. Lắp lại toàn bộ cụm hộc nước ở góc 45° so với cửa. Ấn nhẹ mép ngoài của hộc chứa nước xuống dưới để vừa với cửa.

Đổ đầy nước tinh khiết vào hộc (*)

Mở nắp đầu vào của hộc chứa nước ①. Đổ từ từ nước tinh khiết vào hộc nước đến khi chạm vạch tối đa ("2L"). Sau đó đóng nắp đầu vào ①.

Để tránh nước tràn ra ngoài, vui lòng sử dụng thùng chứa có bán kính hẹp để đổ nước.

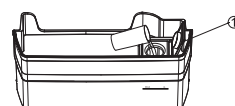

* Chỉ sử dụng hộc để lưu trữ nước khoáng và nước uống trực tiếp.

Vệ sinh tủ lạnh



Cảnh báo

Trước khi vệ sinh: Ngắt điện và rút phích cắm trước khi vệ sinh tủ lạnh để tránh không xảy ra bất kỳ nguy cơ điện giật nào.

Các cánh cửa và phần bên ngoài tủ lạnh

Chỉ sử dụng khăn mềm và nước xà phòng ấm để lau cánh cửa. Rửa lại bằng nước sạch và sau đó lau bề mặt bằng nước sạch và với khăn mềm để loại bỏ cặn xà phòng.



Thận trọng

Không sử dụng chất tẩy rửa dành cho thép không gỉ, miếng cọ rửa có tính bào mòn cao hoặc các loại chất tẩy rửa khác có khả năng làm xước bề mặt tủ. Những hư hại của sản phẩm phát sinh trong quá trình sử dụng sẽ không được bảo hành.

Các bộ phận bên trong tủ lạnh

Quý khách nên vệ sinh phần bên trong tủ lạnh thường xuyên. Khi tủ lạnh có ít thực phẩm là dễ dàng nhất cho việc vệ sinh tủ. Vệ sinh bên trong tủ bằng khăn mềm và sử dụng nước ấm có pha chất tẩy rửa nhẹ không mùi. Lau khô tất cả các bề mặt và các bộ phận có thể tháo rời được. Tránh để nước tràn vào bảng điều khiển. Nếu quý khách tháo rời bất cứ bộ phận nào, cần lắp lại, cắm phích cắm vào ổ cắm và bật nguồn điện trước khi cất lại thực phẩm vào tủ lạnh. Tuy nhiên, quý khách nên giữ vệ sinh bên trong thiết bị của mình bằng cách vệ sinh nhanh chóng và kỹ lưỡng mọi thức ăn rơi vãi.

Đệm cửa

Hãy cẩn thận và đảm bảo giữ đệm cửa sạch sẽ. Nước và đồ uống bị dính có thể khiến đệm cửa dính vào tủ và rách ra khi quý khách mở cửa. Rửa đệm cửa bằng chất tẩy rửa nhẹ và nước ấm. Rửa sạch và lau khô.



Cảnh báo

Không được sử dụng nước nóng, dung môi, chất tẩy rửa nhà bếp thương mại, chất tẩy dụng trong bình chứa khí nén, chất làm bóng kim loại, chất tẩy có tính ăn mòn cao, hoặc giấy ráp để vệ sinh tủ lạnh vì chúng có thể làm hỏng tủ. Rất nhiều sản phẩm vệ sinh và chất tẩy rửa thương mại hiện nay có chứa dung môi gây hư hại đến tủ lạnh. Khi vệ sinh, chỉ sử dụng khăn mềm cùng với nước ấm có pha chất tẩy rửa nhẹ không mùi.

Điện năng tiêu thụ

Hướng dẫn sau đây sẽ giúp quý khách giảm chi phí vận hành của tủ lạnh mới. Điều này sẽ giúp quý khách tiết kiệm tiền và góp phần bảo tồn các nguồn năng lượng quý giá của chúng ta.

1. Không chặn lỗ thông hơi. Làm như vậy có thể khiến tủ lạnh vận hành lâu hơn và tiêu tốn nhiều năng lượng hơn.
2. Không đặt nhiệt độ tủ đông quá thấp. Sau 24 giờ, kem vẫn còn cứng nhưng có thể dùng thìa múc ra mà không bị cong queo. Nếu kem cứng hơn mức này (hoặc quá mềm), hãy điều chỉnh các nhiệt độ của ngăn đá (xem phần "Thiết lập nhiệt độ", trang 7).
3. Đảm bảo rằng các cửa tủ lạnh được đóng chặt khi quý khách đóng chúng lại.
4. Trước khi quý khách mở cửa tủ lạnh, hãy quyết định xem thứ mình muốn cho vào tủ hay lấy ra. Điều này sẽ giảm thiểu thời gian quý khách mở cửa.
5. Tốt nhất nên để tủ lạnh ở nơi không có ánh sáng mặt trời trực tiếp chiếu vào và tránh xa các thiết bị sưởi ấm. Ví dụ, không đặt tủ lạnh bên cạnh nồi, bếp lò hoặc máy rửa chén.
6. Để thức ăn nóng nguội đến nhiệt độ bình thường trước khi quý khách đặt chúng vào ngăn đông.
7. Rã đông thực phẩm đông lạnh trong ngăn lạnh.
8. Nếu quý khách luôn cất giữ thực phẩm đầy trong ngăn đá, khối lượng thực phẩm lớn sẽ giúp duy trì nhiệt độ ngăn đá khi quý khách mở cửa.

Tắt nguồn tủ lạnh

Nếu quý khách đi nghỉ trong một kỳ nghỉ ngắn ngày, không cần tắt nguồn tủ lạnh.

Nếu quý khách đang đi nghỉ dài ngày và muốn tắt nguồn tủ lạnh, hãy làm theo các bước dưới đây:

1. Lấy tất cả thực phẩm ra khỏi ngăn lạnh và ngăn đông.
2. Tắt nguồn tủ lạnh và rút dây điện ra khỏi phích cắm.
3. Vệ sinh sạch bên trong.
4. Để cửa mở nhằm giúp ngăn vi khuẩn không phát triển và gây mùi trong tủ lạnh.

Mất điện:

Nếu xảy ra mất điện, vui lòng giữ cho cửa tủ đóng lại. Phần lớn các loại thực phẩm trong tủ đông đều vẫn đông trong 24 giờ.

Hướng dẫn bảo quản thực phẩm

PHÂN LOẠI	SẢN PHẨM	TỦ LẠNH	TỦ ĐÔNG	MẸO BẢO QUẢN
Thịt	Xúc xích và thịt băm	1-2 ngày	2-3 tháng	Bảo quản thịt nguội ở phía sau tủ lạnh là nơi lạnh nhất.
	Sườn và bít tết	3-4 ngày	4-6 tháng	
	Thịt nguội	3-5 ngày	4-6 tháng	Bao nhựa có thể làm cho thịt tiết ra nước nếu bảo quản trong tủ lạnh quá 1 ngày.
	Thịt nướng	3-5 ngày	12 tháng	Thịt nướng có thể mất đến 48 giờ để rã đông hiệu quả, đưa thịt nướng đông lạnh vào ngăn lạnh 2 ngày trước khi sử dụng.
Thịt gia cầm	Gà	1-2 ngày	2 tháng	Nếu thịt gia cầm có mùi hoặc màu bạn không rõ, cách tốt nhất là vứt bỏ.
	Gà nướng	3-5 ngày	12 tháng	
	Trứng	6 tuần	Không thích hợp	Trứng nguyên quả không thích hợp đông lạnh, có thể đông lạnh trứng bể đập một ít trong 4 tháng.
Hải sản	Cá nguyên con và phi lê cá	2-3 ngày	2 tháng	Bảo quản trong vật đựng kín khí hoặc giấy bạc.
	Tôm hùm và cua	1-2 ngày	2 tháng	Không bao giờ đông lạnh tôm trong túi đựng nước biển vì điều này làm tôm bị mất nước.
	Tôm	1-2 ngày	2 tháng	
Sản phẩm từ sữa	Sữa	Cho đến khi hết hạn	Không thích hợp	Nếu sản phẩm từ sữa có mùi hoặc màu bạn không rõ, cách tốt nhất là vứt bỏ.
	Sữa chua	7-10 ngày	Không thích hợp	
	Phô mai cứng	2 tuần - 2 tháng	2 tháng (trong hộp)	Tùy loại phô mai cứng có thể kéo dài từ 2 tuần đến 2 tháng.
	Phô mai mềm	1-2 tuần	Không thích hợp	
	Bơ	8 tuần	12 tháng	
Trái cây và rau củ	Mỗi loại trái cây và rau củ có tuổi thọ khác nhau. Một số loại vẫn tươi sau một vài ngày như đậu, các loại khác tồn tại vài tháng như hành.		8-12 tháng	Bảo quản rau trong ngăn đựng rau củ và cách xa lỗ thông khí để tránh bị đông lạnh.
			Khi đông lạnh, hãy chần qua và cắt nhỏ	Không rửa trái cây và rau củ trước khi bảo quản chúng trong tủ lạnh vì điều này có thể làm cho chúng dễ bị phân hủy.
Thức ăn thừa	Thức ăn nhà làm	3-4 ngày	2-6 tháng	Bảo quản trong vật đựng đậy kín
				Đông lạnh thức ăn thành những phần nhỏ để hạn chế lãng phí

QUAN TRỌNG:

Xin lưu ý, chỉ sử dụng thông tin này làm hướng dẫn, thời gian lưu giữ thực tế sẽ khác nhau tùy thuộc vào cách bạn sử dụng tủ lạnh, điều kiện khí hậu và độ tươi của thực phẩm.

Khắc phục sự cố

Nếu bạn thấy có vấn đề với tủ lạnh, bạn có thể tiến hành một số bước kiểm tra để đảm bảo trước khi gọi bộ phận bảo trì. Bạn có thể khắc phục vấn đề tránh bất tiện và tiết kiệm thời gian cùng tiền bạc.

SỰ CỐ	KHẮC PHỤC SỰ CỐ
Khi thiết bị của bạn không hoạt động	<ul style="list-style-type: none"> Đảm bảo rằng dây nguồn được cắm đúng cách vào ổ cắm điện và ổ cắm đã được "BẬT" Thử chạy một thiết bị khác từ cùng một ổ cắm điện. Nếu không có điện cấp từ ổ cắm, bạn có thể bị nổ cầu chì hoặc chập mạch điện trong nhà. Thử điều chỉnh nút điều chỉnh nhiệt độ đến một vị trí "lạnh hơn" một chút. Việc quạt tủ đông KHÔNG hoạt động trong chu kỳ rã đông tự động hoặc trong thời gian ngắn sau khi bật tủ lạnh là điều bình thường.
Khi tủ lạnh phát ra tiếng ồn	<p>Tủ lạnh / tủ đông hiện đại được tăng cường không gian lưu trữ sử dụng máy nén tốc độ cao. Những điều này có thể gây ra âm thanh lớn hơn và điều này khá bình thường. Âm thanh hoạt động bình thường bao gồm:</p> <ul style="list-style-type: none"> Thình thoảng sẽ kêu ùng ùc, tương tự như khi nước sôi. Không khí có tiếng ồn (không khí lưu thông nhờ một chiếc quạt nhỏ). Nghe thấy tiếng ồn ào trong quá trình rã đông tự động. <p>Những âm thanh lạ khác có thể là bạn cần kiểm tra và có biện pháp xử lý. Ví dụ, tiếng ồn có thể có nghĩa là:</p> <ul style="list-style-type: none"> Tủ không được lắp đặt bằng phẳng. Sàn nhà không bằng phẳng hoặc yếu. Chai lọ trong tủ không được sắp xếp cẩn thận và kêu lục cục. Có sự rung chuyển được gây ra bởi một đồ vật đặt phía trên, phía sau hoặc bên cạnh tủ lạnh. Mặt sau của tủ lạnh chạm vào tường. <p>Hãy nhớ rằng đó là điều hoàn toàn bình thường nếu tiếng ồn có vẻ to hơn khi tủ lạnh bắt đầu hoạt động hoặc trong lúc yên tĩnh hơn ví dụ như vào ban đêm.</p>
Nếu có mùi bên trong tủ lạnh	<ul style="list-style-type: none"> Có thể cần phải vệ sinh bên trong. Một số thức ăn có thể sinh ra mùi. Một vài hộp và bịch đựng có thể gây mùi. Tự đặt ra câu hỏi xem liệu thời điểm bắt đầu có mùi có trùng với thời điểm bạn bắt đầu cất giữ một thứ gì đó bất thường hay không.
Khi động cơ dường như hoạt động vượt công suất	<p>Thiết bị mới của bạn cung cấp cho bạn công suất lớn trong cả ngăn lạnh và ngăn đông riêng biệt. Động cơ hoạt động thường xuyên là điều bình thường. Tuy nhiên, để tiếp tục hoạt động ở mức tối thiểu, hãy kiểm tra những điều sau:</p> <ul style="list-style-type: none"> Cửa mở quá lâu hoặc quá thường xuyên? Các mức nhiệt được đặt quá lạnh? Tham khảo phần "Sử dụng bảng điều khiển" để biết cách điều chỉnh. Có một lượng lớn thức ăn ấm vừa mới được cất giữ không? Thường là mùa hè, mùa lễ hội và ngày lễ thiết bị phải hoạt động nhiều hơn. Nếu ngày nóng hoặc phòng rất ấm, thiết bị sẽ cần hoạt động nhiều hơn bình thường. Thiết bị sẽ hoạt động nhiều hơn bình thường ngay sau khi bạn cài đặt hoặc khi tắt thiết bị trong một thời gian dài.
Nếu nhiệt độ trong tủ lạnh quá lạnh	<ul style="list-style-type: none"> Tham khảo phần 'Điều Chỉnh Nhiệt Độ' để điều chỉnh. Tăng nhiệt độ để tránh tiêu thụ nhiều năng lượng.
Nếu đóng băng nhiều trong ngăn đông	Đảm bảo rằng bạn đã đóng hoàn toàn các cửa ngăn đông và ngăn lạnh. Nếu cửa để hở một phần, lớp băng dày sẽ bao phủ bên trong ngăn đông. Nếu bị đóng băng, hãy loại bỏ nó. Đảm bảo đóng cửa đúng cách và hiện tượng đóng băng sẽ không xảy ra nữa.
Nếu nước nhỏ giọt trên sàn	Khay nước xả đá, (nằm ở phía sau tủ), có thể không được đặt đúng vị trí hoặc ống thoát nước có thể không được đặt đúng vị trí để dẫn nước vào khay này. Bạn có thể cần phải kéo tủ lạnh ra khỏi tường để kiểm tra khay và ống.
Cửa ngăn đông mở ra sau khi đóng cửa tủ lạnh	Cửa ngăn đông có thể mở và đóng lại trong giây lát khi cửa ngăn thực phẩm đang đóng là điều bình thường. Nếu cửa ngăn đông vẫn mở, điều đó cho thấy rằng tủ lạnh cần được nghiêng về phía sau một chút nữa. Nếu bạn liên hệ một nhân viên dịch vụ để giải quyết vấn đề này, bạn sẽ bị tính phí cho một cuộc gọi dịch vụ, vì đây không phải là lỗi bảo hành.
Khi nhiệt độ phía trên bên ngoài và phía sau của tủ lạnh nóng/ấm	Khi hoạt động bình thường, tủ lạnh truyền nhiệt từ bên trong ra bên ngoài tủ. Đó là điều bình thường nếu phía bên và phía sau tủ lạnh ấm/nóng khi đang hoạt động. Điều này sẽ dễ nhận thấy hơn trong quá trình khởi động và trong điều kiện không khí nóng.

Khi có rò rỉ ở ngăn lấy nước ngoài:

1. Không đổ bất cứ loại thức uống nào vào bình chứa ngoại trừ nước lọc tinh khiết.
2. Đảm bảo rằng van lấy nước được khóa kĩ
3. Rửa sạch hoàn toàn bình chứa nước

Nếu bạn gặp sự cố và sự cố vẫn tiếp diễn sau khi bạn đã thực hiện các kiểm tra được đề cập ở trên, hãy liên hệ với Trung tâm bảo hành được Electrolux trao quyền gần nhất hoặc đại lý mà bạn đã mua tủ lạnh. Hãy chuẩn bị sẵn sàng để chỉ ra số model, PNC gồm 9 chữ số và số sê-ri 8 chữ số được ghi trên nhãn bên trong ngăn mát tủ lạnh.



LIÊN HỆ CHI TIẾT DỊCH VỤ CHĂM SÓC KHÁCH HÀNG CỦA ELECTROLUX

Thailand

Call Center Tel: (+66 2) 725 9000
Electrolux Thailand Co., Ltd
Electrolux Building
14th Floor 1910 New Petchburi Road
Bangkapi, Huay Kwang, Bangkok 10310
Office Tel: (+66 2) 725 9100
Office Fax: (+66 2) 725 9299
Email: customercare@electrolux.co.th

Indonesia

CUSTOMER CARE CENTRE:
Plaza Kuningan Menara Utara 2nd Floor Suite 201
Jl. H.R. Rasana Said Kaz C 11-14 Kuningan, Jakarta Selatan
Tel: (021) 522 7180 SMS 0812.8088.8863
Email: customercare@electrolux.co.id
Semi Toll Free: 0804 111 9999

Việt Nam

Dịch vụ chăm sóc khách hàng (miễn phí): 1800-58-88-99
Công ty TNHH Electrolux Việt Nam – chi nhánh Hồ Chí Minh
Tầng 10, Sofic Tower,
Số 10 Mai Chí Thọ, Phường Thủ Thiêm,
Thành phố Thủ Đức, Thành phố Hồ Chí Minh,
Việt Nam
Email: vnccare@electrolux.com

Chia sẻ thêm suy nghĩ của chúng tôi tại electrolux.com.au

P/No: YZ000161001

Malaysia

Domestic Toll Free: 1300-88-11-22
Electrolux Home Appliances Sdn. Bhd
7th Floor, Tower 2, Jaya 33, No. 3 Jalan Semangat, Seksyen
13, 4610 Petaling Jaya, Selangor
Office Tel: (+60 3) 7843 5999
Office Fax: (+60 3) 7955 5511
Customer Care Center: Lot C6, No. 28, Jalan 15/22, Taman
Perindustrian Tiong Nam, 40200 Shah Alam, Selangor.
Consumer Care Hotline: (+60 3) 5525 0800
Fax: (+60 3) 5524 2521

Philippines

Domestic Toll Free: 1-800-10-845-care 2273
Customer Care Hotline: (+63 2) 845 care 2273
Electrolux Phils Inc
25th Floor, Equitable Bank Tower 8751
Paseo De Roxas, Makati City
1226 Philippines
Office Tel: (+63 2) 845 4510
Office Fax: (+63 2) 845 4548
Email: wecare@electrolux.com

Singapore

CONSUMER CARE HOTLINE : (+65) 67273699
Electrolux S.E.A. Pte Ltd.
1 Fusionopolis Place, West Lobby #07-10 Galaxis,
Singapore 138522.
Office Fax: (+65) 67273611
Email : customer-care.sin@electrolux.com

Hongkong

CONSUMER CARE HOTLINE : (+852) 8203 0298
Dah Chong Hong, Ltd. - Service Centre
8/F., Yee Lim Godown Block C
2-28 Kwai Lok Street, Kwai Chung, N.T.
Email : dchead@ead.dch.com.hk

คู่มือการใช้งาน

ตู้เย็น

TH - ไทย



ESE5401A-BPH, ESE5401A-BID
ESE5401A-BTH, ESE5401A-BVN
ESE6101A-BMY, ESE6101A-BSG
ESE5441A-BID, ESE6141A-BPH
ESE6141A-BID, ESE6141A-BMY
ESE6141A-BVN, ESE6141A-BTH
ESE6645A-BPH, ESE6645A-BTH
ESE6645A-BVN, ESE6645A-BID
ESE6645A-BMY



ขอแสดงความยินดี

ขอแสดงความยินดีและขอขอบคุณที่เลือกใช้ตู้เย็นของเรา เรามั่นใจว่าท่านจะประทับใจกับความสุขจากการใช้ตู้เย็นเครื่องใหม่ ก่อนที่ท่านจะเริ่มดำเนินการใช้งาน เราขอแนะนำให้ท่านอ่านเนื้อหาทั้งหมดในคู่มือการใช้งานนี้อย่างละเอียด ซึ่งจะมีการอธิบายส่วนต่างๆ และการใช้งานต่างๆ ของตู้เย็น

เพื่อหลีกเลี่ยงความเสี่ยง การใช้งานผิดวิธี และอันตรายต่างๆ ที่อาจเกิดขึ้นได้เสมอจากการใช้งานเครื่องใช้ไฟฟ้า การติดตั้งตู้เย็นอย่างถูกต้องและการอ่านคู่มือความปลอดภัยโดยละเอียดก่อนเริ่มใช้งานจึงมีความสำคัญเป็นอย่างมาก

เราแนะนำให้ท่านเก็บรักษาคู่มือการใช้งานนี้ไว้เพื่อใช้อ้างอิงในอนาคต และส่งต่อไปยังเจ้าของคนใหม่ในอนาคตอีกด้วย

หลังจากนำตู้เย็นออกจากกล่องแล้ว กรุณาตรวจสอบให้แน่ใจว่าไม่มีความเสียหายใดเกิดขึ้น หากไม่เป็นใจ กรุณาอย่าเพิ่งใช้งานตู้เย็น ให้ติดต่อไปยังศูนย์บริการลูกค้าใกล้บ้านท่าน



ข้อแนะนำด้านสิ่งแวดล้อม

ข้อมูลเกี่ยวกับการกึ่งผลิตภัณฑ์สำหรับตู้เย็น

- วัสดุบรรจุภัณฑ์ส่วนใหญ่สามารถนำกลับมาใช้ใหม่ได้ โปรดกำจัดวัสดุเหล่านี้ผ่านศูนย์รีไซเคิลในท้องถิ่นของท่านหรือโดยการทิ้งบรรจุภัณฑ์ลงในถังขยะที่เหมาะสม
- หากท่านต้องการทิ้งตู้เย็นเครื่องนี้ กรุณาติดต่อหน่วยงานในท้องถิ่นและสอบถามวิธีการที่ต้องใช้ในการกำจัด
- หน่วยงานท้องถิ่นจะมีข้อมูลผลิตภัณฑ์เกี่ยวกับการกึ่งผลิตภัณฑ์อย่างปลอดภัย
- การกึ่งผลิตภัณฑ์ไม่ถูกวิธีอาจทำให้ตู้เย็นของท่านได้รับบาดเจ็บจากวัตถุมีคม ก๊าซไวไฟ หรือก่อให้เกิดความเสียหายต่อสิ่งแวดล้อมได้
- ควรให้บุคคลที่มีความชำนาญเป็นผู้ดำเนินการทำความสะอาดตู้เย็นแบบก๊าซที่อยู่ในตู้เย็นเท่านั้น ก่อนเดินหรือนำสารทำความเย็นแบบก๊าซกลับมาใช้ใหม่ อาจจำเป็นต้องได้รับการอนุญาตจากหน่วยงานท้องถิ่นของท่าน การเดินสารทำความเย็นแบบก๊าซไม่ถูกวิธีอาจทำให้ตู้เย็นได้รับบาดเจ็บจากก๊าซไวไฟ หรือก่อให้เกิดความเสียหายต่อสิ่งแวดล้อมได้

สารบัญ

ข้อแนะนำเพื่อความปลอดภัยที่สำคัญ	3
การติดตั้งตู้เย็นใหม่ของท่าน	4
การใช้งานตู้เย็น	5
ส่วนประกอบต่างๆ ของตู้เย็น	6
การใช้งานแผงควบคุม	7
ส่วนประกอบต่างๆ ของตู้เย็น	8
การใช้งานแผงควบคุม	9
ส่วนประกอบต่างๆ ของตู้เย็น	10
การทำความสะอาดตู้เย็นของท่าน	11
อัตราการสิ้นเปลืองพลังงาน	11
คำแนะนำในการเก็บถนอมอาหาร	12
การแก้ไขปัญหา	13

เงื่อนไขในการใช้งาน

ผลิตภัณฑ์นี้มีวัตถุประสงค์เพื่อนำไปใช้ในครัวเรือนและการใช้งานที่มีลักษณะใกล้เคียงกัน เช่น

- พื้นที่ห้องครัวสำหรับพนักงานในร้านค้า สำนักงาน และพื้นที่ทำงานอื่นๆ
- บ้านไร่หรือใช้งานโดยแขกผู้เข้าพักในโรงแรม ที่พักข้างทาง และสถานที่พักอาศัยอื่นๆ
- ที่พักที่มีที่นอนและอาหารเข้า
- งานจัดเลี้ยงและการใช้งานที่ไม่ใช่การค้าปลีก



คำเตือน

คำเตือน



คำเตือน: เสี่ยงต่อการเกิดเพลิงไหม้ / วัตถุติดไฟได้

ตู้เย็นเครื่องนี้มีสารทำความเย็นชนิด R600a ที่มีคุณสมบัติไวไฟ หลีกเลี่ยงอันตรายโดยให้ความระมัดระวังในการติดตั้ง การจัดการ การซ่อมบำรุง และการกำจัดผลิตภัณฑ์นี้

- ตรวจสอบให้แน่ใจว่าระบบท่อของวงจรสารทำความเย็นไม่ได้รับความเสียหายในระหว่างขนส่งและการติดตั้ง
- สารทำความเย็นที่รั่วไหลอาจทำให้ได้รับบาดเจ็บที่ดวงตาหรืออาจติดไฟได้
- พื้นที่สำหรับติดตั้งตู้เย็นต้องมีอย่างน้อย 1 ลูกบาศก์เมตรต่อสารทำความเย็น 8 กรัม ท่านสามารถดูปริมาณสารทำความเย็นในตู้เย็นได้จากฉลากแสดงข้อมูลภายในตู้เย็น
- หากท่านไม่แน่ใจเกี่ยวกับสารทำความเย็น โปรดดูที่ฉลากแสดงข้อมูลภายในช่องของตู้เย็น
- อาจเกิดอันตรายได้หากบุคคลที่ไม่ใช่ช่างซ่อมที่ได้รับอนุญาตทำการซ่อมบำรุงตู้เย็น
- ช่องระบายอากาศที่ผนังตู้เย็นหรือภายในโครงสร้างซิลิโคนต้องไม่มีสิ่งกีดขวาง

RoHS
Compliant

สอดคล้องตามข้อกำหนด RoHS มั่นใจได้ถึงการจำกัดการใช้สารที่เป็นอันตราย (สอดคล้องตามข้อกำหนด RoHS)

ข้อแนะนำเพื่อความปลอดภัยที่สำคัญ

กรุณาอ่านคู่มือการใช้งานอย่างละเอียดและเก็บไว้ในที่ๆ หยิบมาใช้งานได้สะดวก เพื่อใช้อ้างอิงในภายหลัง

สัญลักษณ์ที่ท่านจะเห็นในคู่มือนี้มีความหมายดังต่อไปนี้:



คำเตือน

สัญลักษณ์นี้แสดงข้อมูลที่เกี่ยวข้องกับความปลอดภัยของท่าน



ข้อควรระวัง

สัญลักษณ์นี้แสดงข้อมูลวิธีการหลีกเลี่ยงความเสียหายที่อาจเกิดขึ้นกับผลิตภัณฑ์นี้



ข้อแนะนำและข้อมูล

สัญลักษณ์นี้แสดงข้อแนะนำและข้อมูลเกี่ยวกับการใช้งานผลิตภัณฑ์นี้



ข้อแนะนำด้านสิ่งแวดล้อม

สัญลักษณ์นี้แสดงข้อแนะนำและข้อมูลเกี่ยวกับการใช้งานผลิตภัณฑ์นี้อย่างประหยัด และเป็นมิตรต่อสิ่งแวดล้อม

ความหมายของสัญลักษณ์ต่างๆ ที่ใช้ในคู่มือฉบับนี้มีดังนี้:



สัญลักษณ์นี้แสดงสิ่งที่ไม่ควรทำ



สัญลักษณ์นี้แสดงสิ่งที่ควรทำ



คำเตือน

- หากขวดสเปรย์อัดความดันมีคำว่า "ไวไฟ" และ/หรือ สัญลักษณ์เปลวไฟขนาดเล็ก ห้ามเก็บวัตถุเหล่านี้ไว้ภายในตู้เย็นหรือตู้แช่แข็ง ถ้าทำเช่นนั้น อาจทำให้เกิดการระเบิดได้
- ผลิตภัณฑ์นี้ไม่ได้ออกแบบมาสำหรับการใช้งานโดยผู้ใหญ่ (และเด็ก) ที่มีความบกพร่องทางร่างกาย ทางประสาทรับรู้ หรือทางจิตใจ หรือผู้ที่ขาดประสบการณ์และความรู้ เว้นแต่จะมีผู้ดูแลหรือให้คำแนะนำในการใช้งานผลิตภัณฑ์อย่างปลอดภัย
- เด็กเล็กควรได้รับการดูแลเพื่อป้องกันไม่ให้เล่นกับผลิตภัณฑ์
- เมื่อท่านจกตู้เย็นและตู้แช่แข็งเครื่องเก่า ให้ถอดประตูออกทุกบาน เด็กอาจขาดอากาศหายใจหากเข้าไปติดอยู่ข้างใน
- ตู้เย็นเครื่องนี้มีความร้อนที่มีส่วนผสมของก๊าซไวไฟ โปรดหลีกเลี่ยงอันตรายที่อาจเกิดขึ้นโดยเพิ่มความร้อนในการกึ่งเครื่องใช้



คำเตือน: เสี่ยงต่อการเกิดเพลิงไหม้ / วัตถุติดไฟได้



คำเตือน

- ต้องเสียบปลั๊กตู้เย็นเข้ากับเต้ารับไฟ AC 220-240V, 50/60 Hz
- ตรวจสอบให้แน่ใจว่าเต้ารับมีการต่อสายดินอย่างถูกต้อง ปรีกษาช่างไฟฟ้าที่ผ่านการรับรองหากท่านไม่แน่ใจ
- เมื่อตู้เย็นอยู่ในตำแหน่งที่ต้องการแล้ว ปลั๊กของตู้เย็นจะต้องเสียบเข้าที่ได้อย่างแน่นหนา
- ห้ามใช้สายไฟพ่วงหรือปลั๊กพ่วง
- ถ้าสายไฟเกิดความเสียหาย โปรดให้ผู้ผลิต ตัวแทนฝ่ายบริการ หรือบุคคลที่มีความชำนาญเป็นผู้เปลี่ยนสายไฟเพื่อหลีกเลี่ยงอันตรายจากไฟฟ้า
- ถอดปลั๊กตู้เย็นออกจากเต้ารับก่อนทำความสะอาด รวมถึงก่อนเปลี่ยนหลอดไฟ ไม่เช่นนั้นอาจเกิดไฟฟ้าช็อตได้
- ห้ามถอดปลั๊กโดยการดึงที่สายไฟ ให้จับที่ปลั๊กให้แน่นและดึงออกตรงๆ จากเต้ารับเพื่อป้องกันไม่ให้สายไฟเสียหาย
- เลือกตำแหน่งที่ตั้งที่อุณหภูมิโดยรอบไม่ต่ำกว่า 10°C
- วางตู้เย็นในที่แห้ง หลีกเลี่ยงพื้นที่ที่มีความชื้นสูง
- ห้ามวางตู้เย็นไว้ในบริเวณที่หนาวจัดหรือไม่มีการป้องกัน เช่น ภายในโรงรถหรือระเบียง
- ห้ามวางตู้เย็นไว้ในตำแหน่งที่สัมผัสแสงแดดโดยตรง
- ห้ามวางตู้เย็นไว้ใกล้เตา เบลูไฟ หรือเครื่องทำความร้อน
- ห้ามใช้เครื่องมือกลหรือวิธีการอื่นใดนอกเหนือจากที่ผู้ผลิตแนะนำในการเรื่องการละลายน้ำแข็ง
- ห้ามทำให้เกิดความเสียหายกับวงจรสารทำความเย็น
- ห้ามนำเครื่องใช้ไฟฟ้าไปใช้ภายในช่องเก็บอาหารในตู้เย็น ยกเว้นเป็นชนิดที่ผู้ผลิตแนะนำ
- ห้ามเก็บวัตถุที่ระเบิดได้ เช่น กระป๋องสเปรย์ที่มีส่วนผสมของเชื้อเพลิงไวไฟภายในตู้เย็น

เมื่อติดตั้งตู้เย็นของท่านควร:

- มีช่องว่างบริเวณด้านหลังและด้านข้างเพียงพอสำหรับการหมุนเวียนอากาศ (โปรดดูหน้า 4)
- อยู่ในตำแหน่งที่ระดับกับตู้ชั้นวางของ
- มีประตูตู้เย็นที่สามารถปิดเองได้จากตำแหน่งที่เปิดแง้มอยู่



คำเตือน

- ปรับที่ตั้งตู้เย็นให้มั่นคง (โปรดดูภาพประกอบในหน้า 4) เพื่อป้องกันไม่ให้ตู้เย็นล้มไปด้านหน้าหากปิดประตูตู้เย็นในขณะที่มีอาหารที่มีน้ำหนักเบาอยู่

การติดตั้งตู้เย็นใหม่ของท่าน

ระยะห่างรอบตู้เย็นของท่าน

ท่านสามารถติดตั้งตู้เย็นแบบประตูเปิดซ้ายขวา (side-by-side) นี้ไว้ระหว่างตู้เก็บของหรือชั้นวาง ทั้งนี้ต้องคำนึงถึงระยะห่างรอบๆ ตู้เย็น:

1. เว้นระยะห่างด้านข้างทั้งสองด้านอย่างน้อย 10 มม.
2. เว้นระยะห่างด้านหลังตู้เย็น 30 มม.
3. เว้นระยะห่างเหนือฝ้าครอบบานพับ 10 มม.

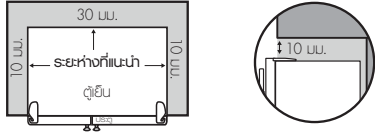

4. หากวางตู้เย็นไว้ใกล้ผนัง ให้เว้นระยะห่าง 349 หรือ 427 มม. สำหรับด้านบานพับประตูตู้เย็น ระยะห่างดังกล่าวจะช่วยให้ท่านทำความสะอาดตู้เย็นได้สะดวกยิ่งขึ้น

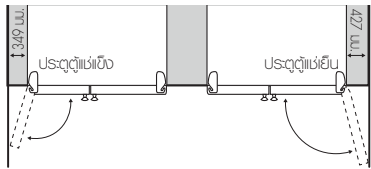

5. ตรวจสอบให้แน่ใจว่าตู้เก็บของ หรือชั้นวางไม่ยื่นออกมาเกินกว่าตัวเครื่องตู้เย็น

หมายเหตุ: ประตูตู้เย็นทุกบานได้รับการออกแบบมาให้วางยื่นออกมาเกินตู้ฟรียอร์อื่นฯ (ไม่รวมเป็นแนวเดียวกัน)

การติดตั้งตู้เย็นของท่าน

ผลิตภัณฑ์จะมาถึงในลักษณะที่ขาตั้งถูกยกขึ้นจนสุดเพื่อไม่ให้ขัดขวางการทำงานของลูกกลิ้ง (โปรดดูภาพประกอบในขั้นตอนที่ 3 ด้านล่าง)



ข้อควรระวัง

ลูกกลิ้งนี้ออกแบบมาเพื่อให้เคลื่อนที่ไปด้านหน้าและด้านหลังเท่านั้น ไม่เหมือนกับล้อเลื่อนที่ฐานเฟอร์นิเจอร์ การเลื่อนตู้เย็นไปทางด้านข้างอาจทำให้พื้นและลูกกลิ้งได้รับความเสียหาย

1. เลื่อนตู้เย็นไปยังตำแหน่งที่ต้องการติดตั้ง
2. ควรจัดวางตำแหน่งให้ด้านหลังของตู้เย็นชิดไปกับด้านหลังประมาณ 20 มม. การกระทำดังกล่าวจะช่วยให้บานประตูตู้เย็นปิดเองได้หากประตูเปิดแง้มอยู่
3. เมื่อจัดวางตู้เย็นไว้ในตำแหน่งที่ต้องการแล้ว ต้องหมุนขาตั้งลงจนสัมผัสกับพื้นให้มั่นคง เมื่อท่านจำเป็นต้องเคลื่อนย้ายตู้เย็น ต้องแน่ใจว่าท่านได้หมุนขาตั้งกลับขึ้นแล้วเพื่อให้ตู้เย็นสามารถเคลื่อนที่ได้อย่างไม่ติดขัด และตรวจสอบว่าท่านได้ปรับขาตั้งอีกครั้งเมื่อติดตั้งตู้เย็นในตำแหน่งใหม่เรียบร้อยแล้ว (ใช้ประแจปากตายขนาด 30 มม.)

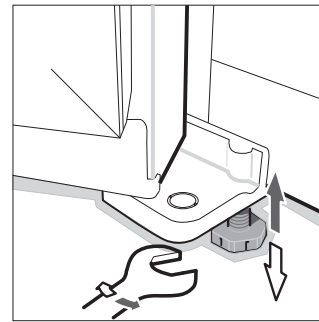

4. ตรวจสอบแนวของตู้เย็นกับตู้รอบๆ ด้านบนสุดของตู้เย็นควรอยู่ในระดับเดียวกันทั้งสองด้าน (โปรดดูภาพประกอบด้านล่าง) หากต้องการปรับระดับ ใช้ลูกกลิ้งแบบปรับได้ ดังที่อธิบายไว้ในขั้นตอนที่ 3

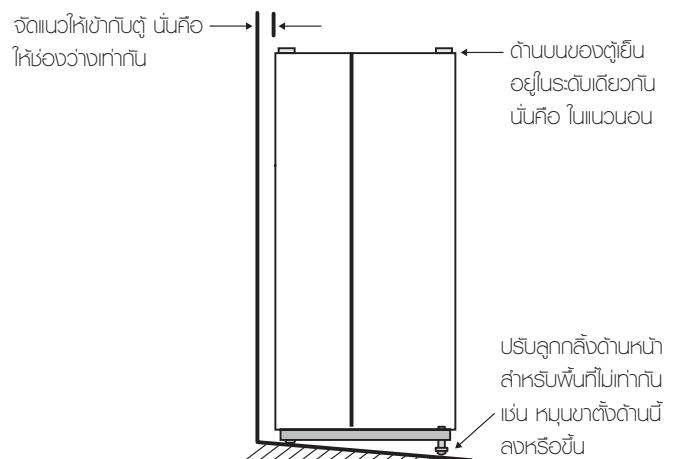

5. หากท่านพบว่าตู้เย็นของท่านโยกไปมา แสดงว่าพื้นของท่านไม่เสมอกัน ท่านต้องใช้ วัสดุวางรองด้านใดด้านหนึ่งของลูกกลิ้งด้านหลัง ควรใช้วัสดุของแข็งที่บาง เช่น แผ่นกระดาษ กระเบื้องไวนิล หรือพื้นลามิเนตที่มีขนาดบาง วางวัสดุรองด้านใด ด้านหนึ่งของลูกกลิ้งด้านหลังหลังจากเคลื่อนย้ายตู้เย็นไปยังตำแหน่งที่ต้องการ
6. ท่านอาจต้องการปรับการติดตั้งตู้เย็นอย่างละเอียดโดยการกำขาขึ้นตอนที่ 3, 4 และ 5
7. เมื่อท่านจำเป็นต้องเคลื่อนย้ายตู้เย็น ต้องแน่ใจว่าท่านได้หมุนขาตั้งกลับขึ้นแล้ว เพื่อให้ตู้เย็นสามารถเคลื่อนที่ได้โดยไม่ติดขัด
8. ทำความสะอาดตู้เย็นของท่านให้เรียบร้อยตามคำแนะนำในหน้า 9 และเช็ดฟูนที่สะสม ระหว่างการขนส่ง
9. ให้ตู้เย็นอยู่ในตำแหน่งตั้งตรงแล้วปล่อยทิ้งไว้ 2-3 ชม. ก่อนเปิดเครื่อง
10. เสียบปลั๊กตู้เย็นเข้ากับเต้ารับ ห้ามใช้โอเดปเตอรืแบบพ่วงสองปลั๊ก หากท่านจำเป็นต้องเคลื่อนตู้เย็นเพื่อให้สามารถเสียบปลั๊กได้ อย่าลืมยกขาตั้งขึ้นก่อน
11. ก่อนที่ท่านจะนำอาหารใส่ในตู้เย็น ขอแนะนำให้ท่านปล่อยให้ตู้เย็นทำงานต่อเนื่อง สัก 2 หรือ 3 ชั่วโมง โดยมีวัตถุประสงค์คือเพื่อตรวจสอบว่าตู้เย็นทำงานอย่าง ถูกต้อง

ตู้เย็นใหม่ของท่านมาพร้อมกับฟิล์มพลาสติกกันรอยที่บานประตูและตัวเครื่อง ท่านสามารถแกะฟิล์มพลาสติกกันรอยนี้ออกได้หากต้องการ

ขอแสดงความยินดี! ท่านติดตั้งตู้เย็นใหม่ของท่านเสร็จเรียบร้อยแล้ว



ข้อควรระวัง

ช่วงระยะเวลาอากาศที่พบบ่อยที่ตู้เย็นหรือภายในโครงสร้างมีละอองน้ำแข็งต้องไม่มีสิ่งกีดขวาง

การใช้งานตู้เย็น

ตู้เย็นจะทำงานโดยการถ่ายโอนความร้อนจากอาหารที่เก็บไว้ในตู้เย็นออกสู่อากาศภายนอก

ด้วยเหตุนี้จึงทำให้รู้สึกอุ่นไปจนถึงร้อนบริเวณด้านหลัง ด้านข้างและบริเวณใกล้เคียวบานประตู โดยเฉพาะอย่างยิ่งในตอนเริ่มทำงานช่วงแรก ซึ่งถือเป็นเรื่องปกติ

เนื่องจากแผงคอยล์ทำความเย็นจะอยู่ที่พบบังด้านหลังของตู้เย็น แผงคอยล์นี้จะช่วยทำความเย็นและดึงความชื้นออกจากอากาศ หลังจากนั้นพัดลมจะช่วยกระจายลมที่แห้งและเย็นไปทั่วทั้งตู้เย็น

การหมุนเวียนลมเย็นในลักษณะนี้จะช่วยให้อาหารได้รับความเย็นและเย็นกันใจกว่าเมื่อเทียบกับตู้เย็นที่ไม่มีการหมุนเวียนลมเย็น

หลีกเลี่ยงการวางอาหารตรงกับช่องลมออก ไม่เช่นนั้นอาจส่งผลกระทบต่อ การหมุนเวียนลมเย็นได้

หากเปิดประตูตู้เย็นบ่อยๆ บางครั้งจะมีน้ำแข็งบางๆ เกิดขึ้นภายในช่องแช่แข็ง ซึ่งถือเป็นเรื่องปกติและหายไป 2-3 วัน

ตรวจสอบให้แน่ใจว่าปิดประตูช่องแช่แข็งจนสนิทหลังจากแช่หรือนำอาหารออกจากตู้เย็น หากเปิดประตูตู้เย็นค้างไว้โดยไม่ตั้งใจ น้ำแข็งจะเกาะเป็นชั้นหนาที่พบบังภายในช่องแช่แข็ง หากมีน้ำแข็งเกาะมากขึ้น ให้เอาออก ตรวจสอบให้แน่ใจว่าปิดประตูตู้เย็นจนสนิทเพื่อไม่ให้มีน้ำแข็งเกาะที่พบบังด้านในอีก

ตู้เย็นใหม่ของท่านใช้คอมเพรสเซอร์ความเร็วสูงพร้อมกับส่วนประกอบอื่นที่ใช้พลังงาน อย่างมีประสิทธิภาพ ซึ่งอาจทำให้เกิดเสียงที่แตกต่างไปจากตู้เย็นเครื่องเก่าของท่าน

เสียงเหล่านี้ไม่ใช่อาการผิดปกติแต่อย่างใด ซึ่งรวมถึง:

- เสียงการทำงานของคอมเพรสเซอร์
- เสียงลมจากมอเตอร์พัดลมขนาดเล็ก
- เสียงน้ำไหลในท่อ ซึ่งคล้ายกับเสียงน้ำเดือด
- เสียงกาะก่าได้ยินระหว่างการละลายน้ำแข็งโดยอัตโนมัติ
- เสียงคลิกก่อนที่คอมเพรสเซอร์จะเริ่มทำงาน

เสียงเหล่านี้ไม่ใช่เป็นความผิดปกติแต่อย่างใด และไม่ทำให้สัญญาณเตือนดังขึ้น

การควบคุมอุณหภูมิ

การตั้งค่าแรกเริ่มจากโรงงาน

$$\text{ตู้เย็น} = 5^{\circ}\text{C} \quad \text{ตู้แช่แข็ง} = -18^{\circ}\text{C}$$

หากท่านต้องการปรับอุณหภูมิ ให้ปฏิบัติตามคำแนะนำในหัวข้อเกี่ยวกับหน้าจอผู้ใช้สำหรับรุ่นของท่าน ควรปรับอุณหภูมิทีละน้อย แล้วรอให้ครบ 24 ชั่วโมง เพื่อดูว่าอุณหภูมิตามที่ต้องการแล้วหรือไม่

หมายเหตุ: เมื่อท่านตั้งค่าอุณหภูมิ จะเป็นการตั้งค่าอุณหภูมิโดยเฉลี่ยสำหรับพื้นที่ในตู้เย็นทั้งหมด

การตรวจสอบความอ่อนตัวของโอ๊คคริมเป็นตัววัดที่ดีว่าช่องแช่แข็งของท่านมีอุณหภูมิที่เหมาะสม ในขณะที่การตรวจสอบอุณหภูมิของน้ำที่แช่ไว้ในตู้เย็นก็เป็นวิธีที่ดีในการตรวจสอบอุณหภูมิของช่องแช่อาหาร อุณหภูมิภายในแต่ละช่องอาจมีความแตกต่างกัน ขึ้นอยู่กับปริมาณอาหารที่ท่านแช่ และตำแหน่งที่ท่านวางอาหารนั้นๆ

อุณหภูมิห้องที่สูงหรือต่ำอาจมีผลต่ออุณหภูมิจริงภายในตู้เย็นด้วยเช่นเดียวกัน



ข้อควรระวัง

เด็กที่มีอายุตั้งแต่ 8 ปีขึ้นไป และบุคคลที่มีสมรรถภาพทางกายภาพ ทางประสาทสัมผัส หรือความสามารถทางจิตใจไม่สมบูรณ์ หรือขาดประสบการณ์และความรู้ สามารถใช้ผลิตภัณฑ์นี้ได้หากได้รับการดูแลหรือคำแนะนำเกี่ยวกับการใช้งานอย่างปลอดภัยและเข้าใจถึงอันตรายที่อาจเกิดขึ้น ห้ามให้เด็กเล่นกับผลิตภัณฑ์นี้ ห้ามให้เด็กทำความสะอาดและบำรุงรักษาเครื่องโดยไม่ได้รับการดูแล

ส่วนประกอบต่างๆ ของตู้เย็น

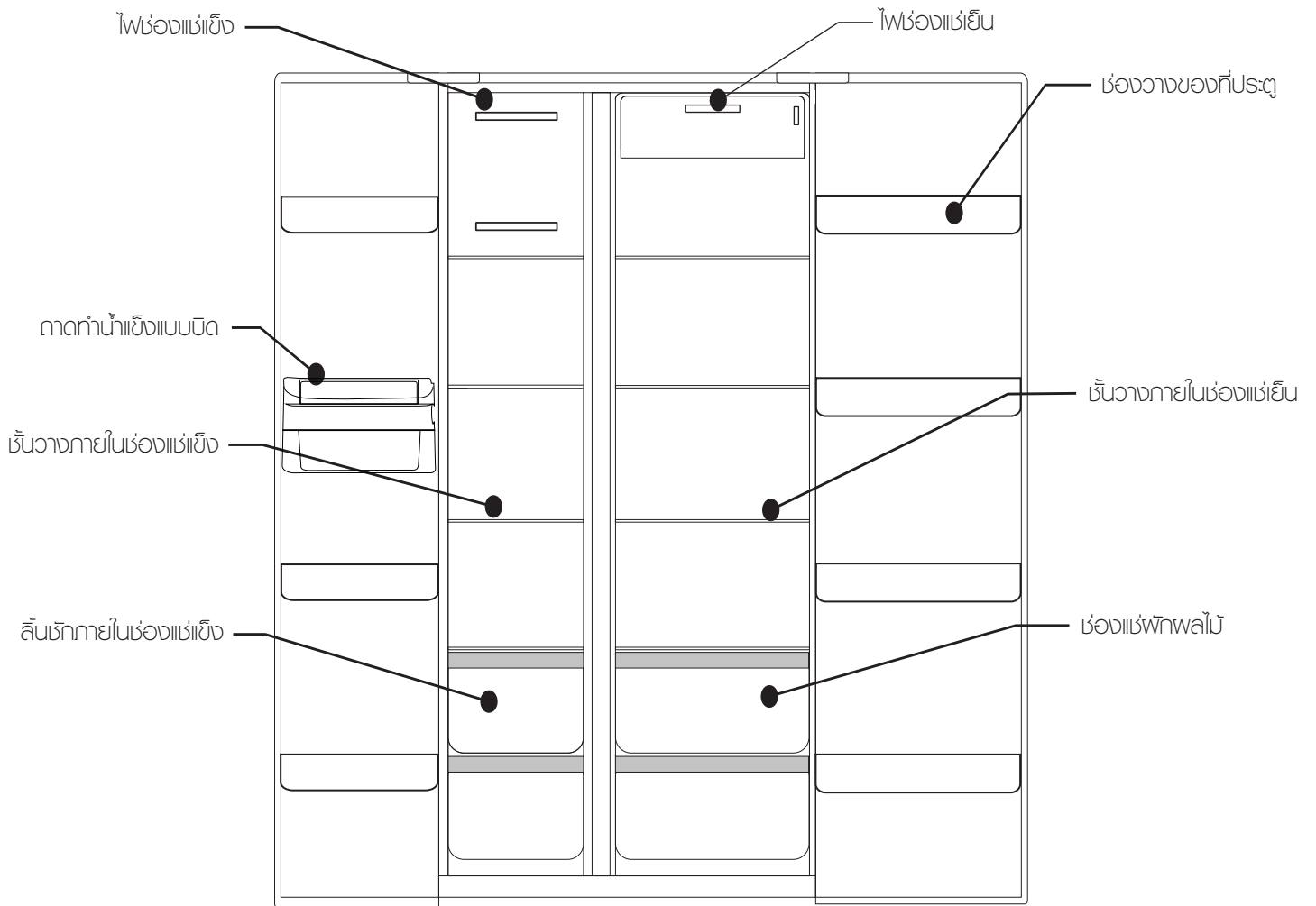

หมายเหตุ

หมายเหตุจะอยู่บนประตูตู้แช่เย็น

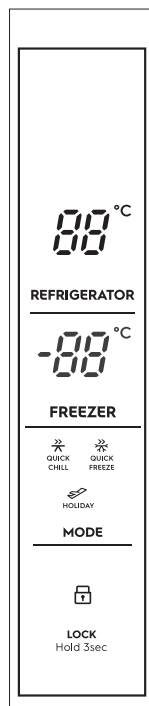

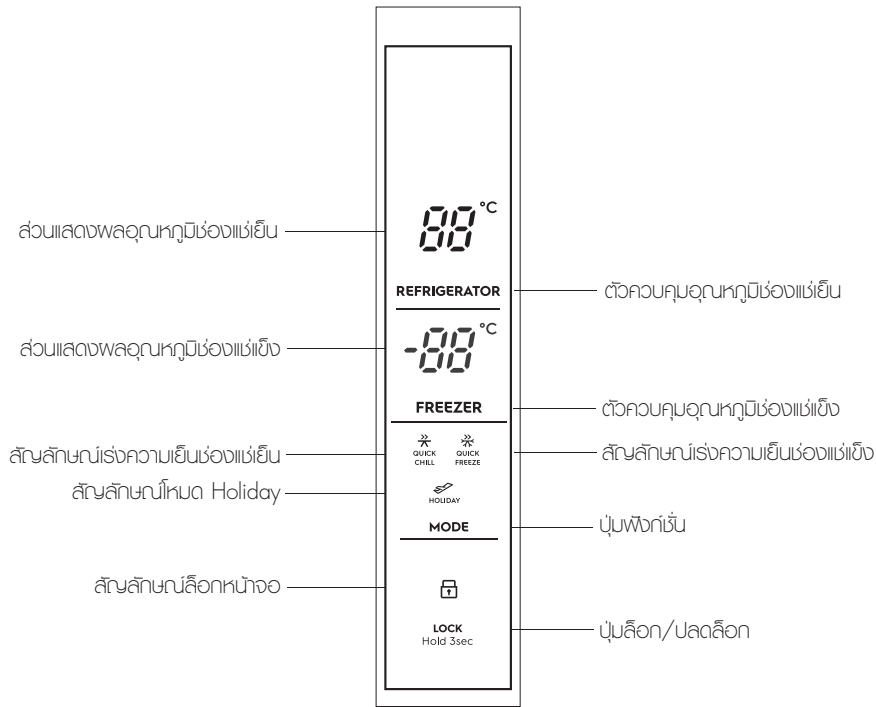

หมายเหตุ: คุณสมบัตินี้ที่แสดงในภาพประกอบอาจแตกต่างไปจากผลิตภัณฑ์จริง

การใช้งานแผงควบคุม



การตั้งค่าฟังก์ชันการทำงานของจอ LED

หมายเหตุ: หน้าจอแสดงผลลงหากไม่มีการใช้งานใดๆ ภายใน 20 วินาที และจะกลับมาทำงานอีกครั้งหากแตะปุ่มใดปุ่มหนึ่ง

- 
Holiday
 - การเลือกฟังก์ชัน - ทุกครั้งที่กดปุ่ม “MODE” โหมดการทำงานจะเปลี่ยนแปลงไป
 - โหมด Holiday - ตู้แช่เย็นจะทำงานที่อุณหภูมิ 8°C ในขณะที่ตู้แช่แข็งจะทำงานที่อุณหภูมิ -15°C
- 
QUICK FREEZE
 - โหมด Freezer Boost (เร่งความเย็นช่องแช่แข็ง) - เมื่อเลือกโหมด super freezer คอมพิวเตอร์จะทำงานต่อเนื่องเพื่อแช่แข็งอาหารให้เร็วทันใจยิ่งขึ้น และรักษาความสดให้คงอยู่ โหมด super freezer จะหยุดการทำงานโดยอัตโนมัติหลังจากทำงานไป 24 ชม. หรือเมื่ออุณหภูมิช่องแช่แข็งสูงถึง -28°C สัญลักษณ์ QUICK FREEZE จะดับลง จากนั้นตู้แช่แข็งจะทำงานต่อเนื่องด้วยอุณหภูมิปกติที่ตั้งค่าไว้
- 
QUICK CHILL
 - โหมด Fridge Boost (เร่งความเย็นช่องแช่เย็น) เมื่อเลือกโหมด super fridge ช่องแช่เย็นจะเร่งทำความเย็นจนถึงอุณหภูมิที่ตั้งค่าไว้โดยใช้เวลาที่น้อยที่สุดเพื่อรักษาความสดของอาหารให้คงอยู่มากที่สุด ขณะอยู่ในโหมดนี้ อุณหภูมิช่องแช่เย็นที่ตั้งค่าไว้จะถูกล็อกไว้ที่ 2°C โปรแกรมนี้ทำงานต่อเนื่องสูงสุดไม่เกิน 150 นาที จากนั้นจะหยุดทำงานเองโดยอัตโนมัติและสัญลักษณ์ QUICK CHILL จะดับลงซึ่งแสดงว่าฟังก์ชัน super fridge ยกเลิกการทำงาน อุณหภูมิที่ตั้งค่าไว้จะกลับสู่การตั้งค่าล่าสุดก่อนเปิดใช้งานโหมด super fridge



ตั้งค่าอุณหภูมิ

-18°C	-15°C
-19°C	-16°C
-20°C	-17°C
-21°C	
-22°C	
-23°C	

การตั้งค่าช่องแช่แข็ง - อุณหภูมิที่ตั้งค่าแรกเริ่มจากโรงงานสำหรับช่องแช่แข็งจะอยู่ที่ -18°C หากต้องการปรับเปลี่ยนอุณหภูมิ ให้กดปุ่ม “FREEZER” เพื่อเลือกค่าอุณหภูมิที่ต้องการ



ตั้งค่าอุณหภูมิ

5°C	8°C
4°C	7°C
3°C	6°C
2°C	

การตั้งค่าช่องแช่เย็น - อุณหภูมิที่ตั้งค่าแรกเริ่มจากโรงงานสำหรับช่องแช่เย็นจะอยู่ที่ 5°C หากต้องการปรับเปลี่ยนอุณหภูมิ ให้กดปุ่ม “REFRIGERATOR” เพื่อเลือกค่าอุณหภูมิที่ต้องการ

ปิดช่องแช่เย็น - เปิดใช้งานโหมดนี้หากคาดว่าจะไม่ได้ใช้งานช่องแช่เย็น หากต้องการเปิดใช้งานโหมดนี้ ให้กดปุ่ม “REFRIGERATOR” ค้างไว้ 5 วินาที จากนั้นส่วนแสดงผลบนช่องแช่เย็นจะเปลี่ยนเป็น “- -” หากต้องการเปิดใช้งานช่องแช่เย็นอีกครั้ง ให้กดปุ่ม “REFRIGERATOR” ค้างไว้ 5 วินาที จากนั้นจอแสดงผลจะเปลี่ยนเป็นการตั้งค่าล่าสุด

ปุ่มล็อก - กดปุ่ม “LOCK hold 3sec” เพื่อเข้าสู่โหมดล็อก สัญลักษณ์รูปกุญแจจะปรากฏ เมื่ออยู่ในโหมดนี้ ท่านจะไม่สามารถใช้งานปุ่มอื่นๆ ที่อยู่บนแผงควบคุมได้ หากแตะปุ่มใดปุ่มหนึ่ง เสียงเตือนจะดังขึ้นและสัญลักษณ์ล็อกจะหายไป หากต้องการออกจากโหมดล็อก ให้กดปุ่มล็อกค้างไว้ 3 วินาทีจนกระทั่งสัญลักษณ์ล็อกหายไป

สัญญาณเตือนประตู - หากเปิดประตูตู้แช่เย็นหรือตู้แช่แข็งค้างไว้นานเกินกว่า 1 นาที จะมีสัญญาณเตือนดังขึ้นเพื่อแจ้งให้ท่านทราบ สัญญาณเตือนจะหยุดเมื่อปิดประตู สัญญาณเตือนจะดังทุกๆ 30 วินาทีจนกว่าจะปิดประตูตู้แช่เย็น

((สัญญาณเตือนประตู))

ส่วนประกอบต่างๆ ของตู้เย็น

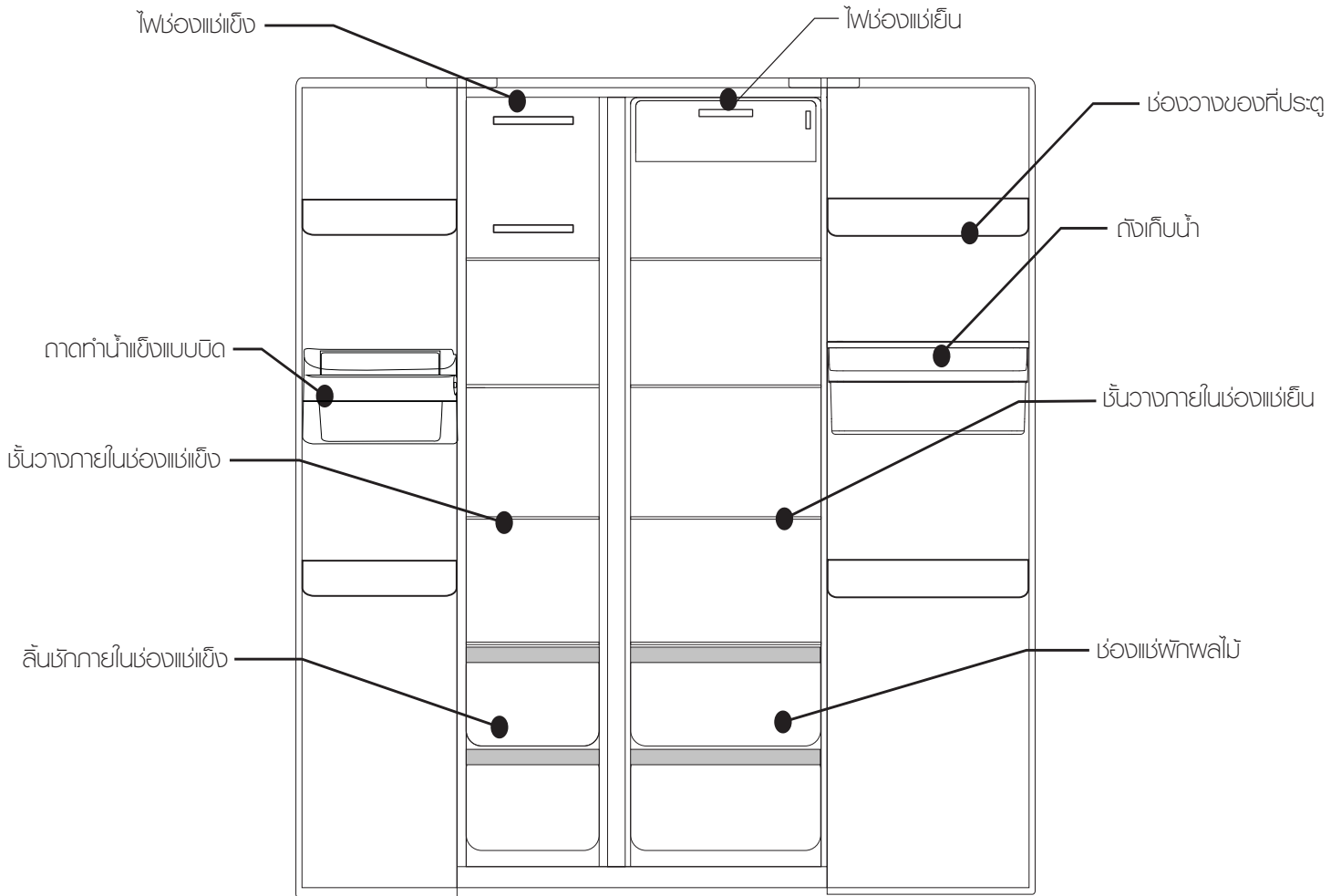

แผงควบคุม

แผงควบคุมจะอยู่บนประตูตู้แช่เย็น



หมายเหตุ: คุณสมบัตินี้ที่แสดงในภาพประกอบอาจแตกต่างกันในแต่ละรุ่น

การใช้งานแผงควบคุม

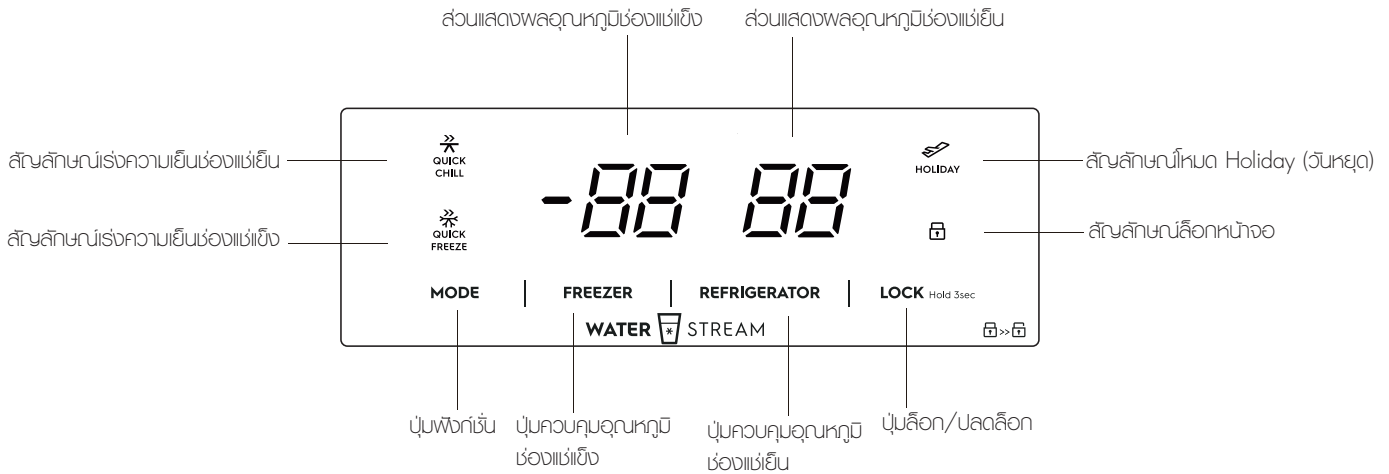

การตั้งค่าฟังก์ชันการทำงานของจอ LED

หมายเหตุ: หน้าจอแสดงผลจะดับลงหากไม่มีการใช้งานใดๆ ภายใน 20 วินาที และจะกลับมาทำงานอีกครั้งหากแตะปุ่มใดปุ่มหนึ่ง

- Holiday**
 - โหมด Holiday - ทุกครั้งที่กดปุ่ม "MODE" โหมดการทำงานจะเปลี่ยนไป
 - โหมด Holiday - ตู้แช่เย็นจะทำงานที่อุณหภูมิ 8°C ในขณะที่ตู้แช่แข็งจะทำงานที่อุณหภูมิ -15°C
- QUICK FREEZE**
 - โหมด Freezer Boost (เร่งความเย็นช่องแช่แข็ง) - เมื่อเลือกโหมด super freezer คอมพิวเตอร์จะทำงานต่อเนื่องเพื่อแช่แข็งอาหารให้เร็วทันใจยิ่งขึ้น และรักษาความสดให้คงอยู่ โหมด super freezer จะหยุดการทำงานโดยอัตโนมัติหลังจากทำงานไป 24 ชม. หรือเมื่ออุณหภูมิช่องแช่แข็งสูงถึง -28°C สัญลักษณ์ QUICK FREEZE จะดับลง จากนั้นตู้แช่แข็งจะทำงานต่อเนื่องด้วยอุณหภูมิปกติที่ตั้งค่าไว้
- QUICK CHILL**
 - โหมด Fridge Boost (เร่งความเย็นช่องแช่เย็น) เมื่อเลือกโหมด super fridge ช่องแช่เย็นจะเร่งความเย็นจนถึงอุณหภูมิที่ตั้งค่าไว้โดยใช้เวลาน้อยที่สุดเพื่อรักษาความสดของอาหารให้คงอยู่มากที่สุด ขณะอยู่ในโหมดนี้ อุณหภูมิช่องแช่เย็นที่ตั้งค่าไว้จะถูกเลื่อนไว้ที่ 2°C โปรแกรมนี้จะทำงานต่อเนื่องสูงสุดไม่เกิน 150 นาที จากนั้นจะหยุดทำงานเองโดยอัตโนมัติและสัญลักษณ์ QUICK CHILL จะดับลงซึ่งแสดงว่าฟังก์ชัน super fridge ยกเลิกการทำงาน อุณหภูมิที่ตั้งค่าไว้จะกลับสู่การตั้งค่าล่าสุดก่อนเปิดใช้งานโหมด super fridge



ตั้งค่าอุณหภูมิ

- 18°C
- 15°C
- 19°C
- 16°C
- 20°C
- 17°C
- 21°C
- 22°C
- 23°C

การตั้งค่าช่องแช่แข็ง - อุณหภูมิที่ตั้งค่าแรกเริ่มจากโรงงานสำหรับช่องแช่แข็งจะอยู่ที่ -18°C หากต้องการปรับเปลี่ยนอุณหภูมิ ให้กดปุ่ม "FREEZER" เพื่อเลือกค่าอุณหภูมิที่ต้องการ



ตั้งค่าอุณหภูมิ

- 5°C
- 8°C
- 4°C
- 7°C
- 3°C
- 6°C
- 2°C

การตั้งค่าช่องแช่เย็น - อุณหภูมิที่ตั้งค่าแรกเริ่มจากโรงงานสำหรับช่องแช่เย็นจะอยู่ที่ 5°C หากต้องการปรับเปลี่ยนอุณหภูมิ ให้กดปุ่ม "REFRIGERATOR" เพื่อเลือกค่าอุณหภูมิที่ต้องการ



ปิดช่องแช่เย็น - เปิดใช้งานโหมดนี้หากคาดว่าจะไม่ได้ใช้งานช่องแช่เย็น

หากต้องการเปิดใช้งานโหมดนี้ ให้กดปุ่ม "REFRIGERATOR" ค้างไว้ 5 วินาที จากนั้นส่วนแสดงผลบนช่องแช่เย็นจะเปลี่ยนเป็น "--"

หากต้องการเปิดใช้งานช่องแช่เย็นอีกครั้ง ให้กดปุ่ม "REFRIGERATOR" ค้างไว้ 5 วินาที จากนั้นจอแสดงผลจะเปลี่ยนเป็นการตั้งค่าล่าสุด

ปุ่มล็อก - กดปุ่ม "LOCK hold 3sec" เพื่อเข้าสู่โหมดล็อก สัญลักษณ์รูปกุญแจจะปรากฏ เมื่ออยู่ในโหมดนี้ ท่านจะไม่สามารถใช้งานปุ่มอื่นๆ ที่อยู่บนแผงควบคุมได้ หากแตะปุ่มใดปุ่มหนึ่ง เสียงเตือนจะดังขึ้นและสัญลักษณ์ล็อกจะกะพริบ หากต้องการออกจากโหมดล็อก ให้กดปุ่มล็อกค้างไว้ 3 วินาทีจนกระทั่งสัญลักษณ์ล็อกหายไป

สัญญาณเตือนประตู - หากเปิดประตูตู้แช่เย็นหรือตู้แช่แข็งค้างไว้เกินกว่า 1 นาที จะมีสัญญาณเตือนดังขึ้นเพื่อแจ้งให้ท่านทราบ สัญญาณเตือนจะหยุดเมื่อปิดประตู สัญญาณเตือนจะดังทุกๆ 30 วินาทีจนกว่าจะปิดประตูตู้เย็น

((สัญญาณเตือนประตู))

ส่วนประกอบต่างๆ ของตู้เย็น

หัวข้อนี้จะอธิบายรายละเอียดเกี่ยวกับส่วนประกอบต่างๆ ของตู้เย็นและขั้นตอนการทำความสะอาด

ช่องวางของที่ประตู

การถอดแยกชิ้นส่วน: ใช้มือทั้งสองข้างจับชิ้นวางขวดทั้งสองด้านไว้ เลื่อนชิ้นวางขวดตามทิศทางลูกศรจากนั้นดันเข้าด้านใน เมื่อดันเข้าด้านใน ตัวล็อกที่อยู่ตรงขอบชิ้นวางขวดจะแยกออกจากร่อง จากนั้นท่านจะสามารถถอดชิ้นวางขวดออกมาได้

การประกอบ: ใช้มือทั้งสองข้างจับชิ้นวางขวดทั้งสองด้านไว้ ประกอบตัวล็อกเข้ากับด้านที่มีส่วนนูนก่อน จากนั้นดันชิ้นวางขวดอีกด้านเข้าด้านในเบาๆ ตัวล็อกจะยึดเข้าที่

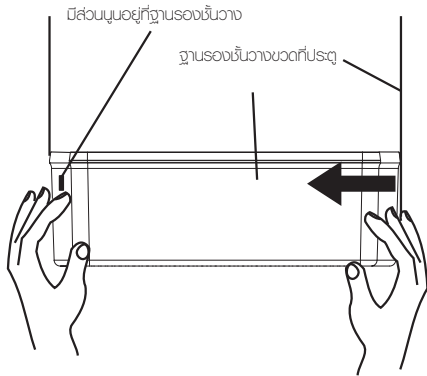

ช่องแช่ผักผลไม้

ใช้ช่องแช่ผักผลไม้สำหรับเก็บผัก ผลไม้ หรือของขนาดเล็ก หากต้องการถอดช่องแช่ผักผลไม้ ให้ดึงออกมาด้านหน้าแล้วยกขึ้น จากนั้นจึงถอดออกมา

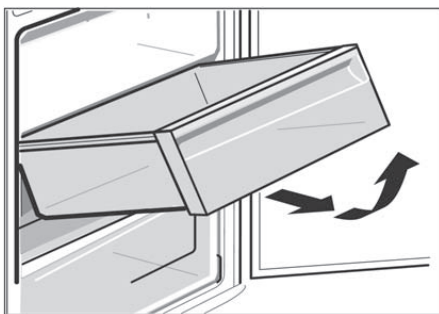

ชิ้นวางกระจก

เมื่อต้องการถอดชิ้นวางกระจก ให้กดสลักเลื่อนที่อยู่ใต้ชิ้นวางโดยใช้มือทั้งสองข้างประคองไว้ พร้อมกับดันเข้าด้านใน จากนั้นท่านจะสามารถถอดชิ้นวางกระจกออกมาได้

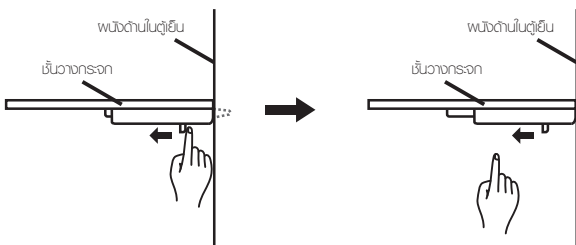

หลอดไฟ LED

ตู้เย็นของท่านติดตั้งไฟ LED ที่มีอายุการใช้งานยาวนาน ในกรณีที่มีไฟ LED เกิดการขัดข้อง ไฟ LED ควรได้รับการซ่อมบำรุงโดยผู้ผลิต ตัวแทนฝ่ายบริการ หรือบุคคลที่มีความชำนาญ โปรดดูหน้าการรับประกันสำหรับข้อมูลในการติดต่อ

คำแนะนำในการใช้กันลือปกป้องกันเด็ก

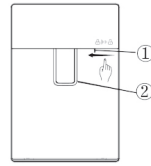

ใช้มือทั้งสองข้างกดกันลือปกป้องกันเด็กตามทิศทางลูกศร ① จากนั้นที่กดน้ำ ② จะถูกล็อกเพื่อป้องกันไม่ให้เด็กใช้งาน

กดในทิศทางตรงกันข้ามเพื่อปลดล็อก

คำแนะนำในการประกอบถังเก็บน้ำ

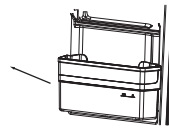

1. ใช้มือทั้งสองข้างประกอบถังเก็บน้ำไว้แล้วค่อยๆ ดึงถังเก็บน้ำออกมาจากประตูดังทิศทางที่แสดงไว้ในภาพประกอบ

หมายเหตุ: ท่านสามารถถอดชิ้นส่วนวาล์วน้ำที่ทำจากซิลิโคนได้เมื่อต้องการนำน้ำออกจากถังเก็บน้ำ สำหรับการถอดและประกอบกลับเข้าที่ โปรดปฏิบัติตามขั้นตอนดังต่อไปนี้

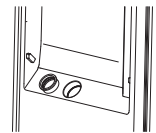

1-1. วางชิ้นส่วนปิดผนึกให้ตรงกับรูที่อยู่บนประตูตู้เย็นแล้วเสียบเข้าด้านใน

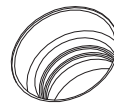

1-2. ชิ้นส่วนนี้จะเสร็จสมบูรณ์เมื่อเกลียวของชิ้นส่วนปิดผนึกประกอบเข้ากับเกลียวของรู

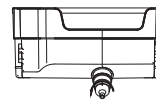

2. เมื่อต้องการทำความสะอาด ให้หมุนวาล์วน้ำทวนเข็มนาฬิกาเพื่อถอดออกมาจากถังเก็บน้ำ



3. ยกขอบของฟากรองถังเก็บน้ำขึ้นเบาๆ ฟากรองจะแยกออกมาจากถังเก็บน้ำ ทำซ้ำขั้นตอนเดียวกันนี้กับฟากรองถังเก็บน้ำอีกด้าน หลังจากถอดแยกชิ้นส่วนแล้ว ท่านจะสามารถทำความสะอาดถังเก็บน้ำและฟากรองได้

4. หลังทำความสะอาดเสร็จ ประกอบวาล์วน้ำกลับเข้าที่โดยหมุนตามเข็มนาฬิกา เมื่อต้องการประกอบฟากรองถังเก็บน้ำเข้าที่ ให้ประกอบฟากรองด้านใดด้านหนึ่งก่อน (อย่ากดทั้งสองด้านพร้อมกัน) จากนั้นจึงประกอบฟากรองอีกด้านกลับเข้าที่ ใช้มือกดขอบฟากรองถังเก็บน้ำให้แน่นเพื่อประกอบเข้ากับถังเก็บน้ำ ประกอบชุดถังเก็บน้ำกลับเข้าที่โดยหมุน 45 องศาที่ประตูตู้เย็น ค่อยๆ ใช้มือกดขอบด้านบนของถังเก็บน้ำลงเพื่อประกอบเข้ากับประตูตู้เย็น

เติมน้ำดื่มสะอาดลงในถัง (*)

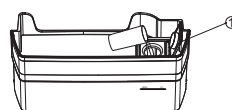

เปิดฟากรองถังเก็บน้ำ ① ค่อยๆ เติมน้ำดื่มสะอาดลงในถังเก็บน้ำจนถึงขีดแสดงระดับสูงสุดที่มีเครื่องหมาย "2L" จากนั้นปิดฟากรอง ① เพื่อป้องกันไม่ให้น้ำหก โปรดใช้กรวยกรองน้ำช่วยในขณะเติมน้ำ

* เติมน้ำดื่มหรือน้ำแร่ลงในถังเก็บน้ำเท่านั้น

การทำความสะอาดตู้เย็นของท่าน



คำเตือน

ก่อนทำความสะอาด: ปิดจุดจ่ายไฟตู้เย็น และถอดปลั๊กออก ทั้งนี้เพื่อป้องกันไม่ให้ถูกไฟฟ้าช็อต

ประตูตู้เย็นและพื้นผิวภายนอก

ท่านควรทำความสะอาดประตูตู้เย็นด้วยน้ำสบู่อุ่นๆ และฟ้านุ่มเท่านั้น ล้างทำความสะอาดพื้นผิวตู้เย็นด้วยน้ำสะอาดและเช็ดให้แห้งด้วยฟ้านุ่มเพื่อกำจัดคราบสกปรก



ข้อควรระวัง

ห้ามใช้น้ำยาทำความสะอาดสเตนเลส เฟอร์นิเจอร์ หรือยาอื่น ๆ ที่จะทำให้พื้นผิวเป็นรอยขีดข่วน ความเสียหายที่เกิดกับตู้เย็นหลังการจัดส่งจะไม่อยู่ภายใต้การรับประกัน

ภายใน

ควรทำความสะอาดพื้นผิวภายในตู้เย็นเป็นประจำ ท่านจะสามารถทำความสะอาดพื้นผิวภายในตู้เย็นได้สะดวกที่สุดเมื่อมีอาหารแช่อยู่ในปริมาณที่น้อย เช็ดทำความสะอาดพื้นผิวภายในด้วยฟ้านุ่มกับสบู่อุ่นๆ ที่ไม่มีกลิ่นและน้ำอุ่น เช็ดพื้นผิวตู้เย็นรวมถึงชั้นส่วนที่ถอดออกได้ให้แห้งสนิท

ระมัดระวังอย่าให้น้ำโดนแผงควบคุมต่างๆ หากจำเป็นต้องถอดชิ้นส่วนออกมาทำความสะอาด หลังจากทำความสะอาดเสร็จให้ประกอบกลับเข้าที่ เปิดตู้เย็นจากนั้นจึงนำอาหารแช่แข็งเดิม เพื่อรักษาความสะอาดภายในตู้เย็นของท่าน เช็ดทำความสะอาดอาหารที่หกกระเด็นภายในตู้เย็นให้ทั่วโดยทันที

ยางขอบประตู

รักษาความสะอาดของยางขอบประตูอยู่เสมอ อาหารและเครื่องดื่มน้ำที่เหยียดอาจทำให้ยางขอบประตูติดกับตู้และฉีกขาดได้เมื่อท่านเปิดประตูตู้เย็น ล้างทำความสะอาดยางขอบประตูด้วยน้ำยาทำความสะอาดที่มีฤทธิ์อ่อนกับน้ำอุ่น ล้างทำความสะอาดให้ทั่วและเช็ดให้แห้ง



คำเตือน

ห้ามใช้น้ำร้อน ใช้น้ำยาล้างจาน น้ำยาทำความสะอาดห้องครัว สเปรย์ทำความสะอาด น้ำยาขัดเงาโลหะ น้ำยาทำความสะอาดที่มีฤทธิ์กัดกร่อน หรือยาขัดเพื่อทำความสะอาดตู้เย็นของท่าน ไม่เช่นนั้นอาจเกิดความเสียหายได้ ผลิตภัณฑ์ทำความสะอาดและผงซักฟอกหลายชนิดที่มีจำหน่ายทั่วไปตามท้องตลาดมีส่วนผสมที่สร้างความเสียหายแก่ตู้เย็นของท่าน เมื่อต้องการทำความสะอาด ให้ใช้เฉพาะฟ้านุ่มกับสบู่อุ่นๆ ที่ไม่มีกลิ่นและน้ำอุ่น

อัตราการสิ้นเปลืองพลังงาน

คำแนะนำต่อไปนี้จะช่วยลดค่าใช้จ่ายที่เกิดจากการใช้งานตู้เย็นใหม่ของท่าน ซึ่งจะช่วยประหยัดเงินและอนุรักษ์พลังงานอันมีค่าได้

1. ห้ามกีดขวางช่องลม ไม่เช่นนั้นตู้เย็นจะใช้เวลาทำความเย็นนานขึ้นและใช้พลังงานมากขึ้น
2. ห้ามปรับตั้งอุณหภูมิช่องแช่แข็งต่ำจนเกินไป หลังจากผ่านไป 24 ชม. โอเวอร์ฮีตที่แฉกควรมีเนื้อแน่นและสามารถใช้ช่องแช่แข็งได้โดยผ่านชั้นช่องแช่แข็ง หากเนื้อโอเวอร์ฮีตแข็งเกินไป (หรืออ่อนเกินไป) ให้ปรับอุณหภูมิช่องแช่แข็ง (โปรดดู “ขั้นตอนการปรับอุณหภูมิ” ในหน้า 7)
3. ตรวจสอบให้แน่ใจว่ายางขอบประตูแน่นสนิททุกครั้งที่เปิดประตู
4. ให้พิจารณาว่าต้องการแช่หรือนำอะไรออกจากตู้เย็นก่อนเปิดประตูตู้เย็น การกระทำเช่นนี้จะช่วยลดเวลาเปิดประตูตู้เย็นค้างไว้ได้
5. ควรจัดวางตู้เย็นให้อยู่ในตำแหน่งที่ไม่สัมผัสแสงแดดโดยตรงและอยู่ห่างจากแหล่งกำเนิดความร้อนทุกประเภท เช่น ฝักรอบตู้เย็นไว้ใกล้หม้อหุงข้าว เตา หรือเครื่องล้างจาน
6. ปลดอาหารร้อนทิ้งไว้ให้เย็นลงเท่ากับอุณหภูมิห้องก่อนนำไปแช่ในช่องแช่แข็ง
7. นำอาหารแช่แข็งไปแช่ในช่องแช่เย็นเพื่อละลายน้ำแข็ง
8. หากท่านแช่อาหารในช่องแช่แข็งจนเต็มความจุ มวลของอาหารที่ใส่เข้าไปจะช่วยรักษาอุณหภูมิช่องแช่แข็งเมื่อท่านเปิดประตูตู้เย็น

การปิดตู้เย็น

หากคาดว่าจะไม่ได้ใช้งานตู้เย็นในช่วงวันหยุดสั้นๆ ท่านไม่จำเป็นต้องถอดปลั๊กตู้เย็น

หากคาดว่าจะไม่ได้ใช้งานตู้เย็นในช่วงวันหยุดยาว และต้องการปิดจุดจ่ายไฟตู้เย็น ให้ปฏิบัติตามดังนี้

1. นำอาหารทั้งหมดออกจากช่องแช่เย็นและช่องแช่แข็ง
2. ปิดจุดจ่ายไฟตู้เย็นจากนั้นถอดปลั๊กตู้เย็นออกจากเต้ารับ
3. ทำความสะอาดภายในตู้เย็น
4. เปิดประตูตู้เย็นทิ้งไว้ วิธีนี้จะช่วยป้องกันไม่ให้เกิดกลิ่นเหม็นหรือความชื้นซึ่งจะทำให้เกิดกลิ่นเหม็นภายในตู้เย็น

ไฟฟาดับ

หากเกิดไฟฟาดับในพื้นที่ที่ท่านอยู่อาศัย ให้ปิดประตูช่องแช่แข็งไว้ อาหารที่อยู่ในช่องแช่แข็งจะยังคงสภาพแช่แข็งเป็นเวลา 24 ชม.

คำแนะนำในการเก็บถนอมอาหาร

ประเภท	ผลิตภัณฑ์	ตู้เย็น	ช่องแช่แข็ง	ข้อแนะนำในการเก็บ
เนื้อสัตว์	ไส้กรอกและเนื้อบด	1-2 วัน	2-3 เดือน	เก็บโคลด์สท็อกไว้ที่ด้านหลังสุดของตู้เย็นซึ่งเป็นบริเวณที่เย็นที่สุด
	เนื้อชิ้นและสเต็ก	3-4 วัน	4-6 เดือน	
	โคลด์สท็อก	3-5 วัน	4-6 เดือน	พลาสติกอาจทำให้เนื้อสัตว์คายน้ำออกมาหากเก็บในตู้เย็นมากกว่าหนึ่งวัน
	เนื้อสัตว์รอบ	3-5 วัน	12 เดือน	เนื้ออบอาจใช้เวลาจนถึง 48 ชั่วโมงในการละลายน้ำแข็งทั้งหมด ควรย้ายเนื้ออบแช่แข็งออกมาพักไว้ในตู้เย็นก่อนใช้งาน 2 วัน
สัตว์ปีก	เนื้อไก่	1-2 วัน	2 เดือน	หากเนื้อสัตว์ปีกกลับหรือสลับที่เปลี่ยนไปเสกทำให้ทำมันไม่มันใจ ทางที่ดีที่สุดควรนำไปทิ้ง
	ไก่งวง	3-5 วัน	12 เดือน	
	ไข่	6 สัปดาห์	ไม่เหมาะสม	ไข่ควรเก็บไข่ทั้งใบไว้ในช่องแช่แข็ง ไข่ที่ตอกไว้แล้วทำให้เข้ากันเล็กน้อยสามารถแช่แข็งไว้ได้นานถึง 4 เดือน
อาหารทะเล	ปลาทั้งตัวและเนื้อปลาเสิร์ฟ	2-3 วัน	2 เดือน	เก็บในภาชนะที่มีฟาปิดมิดหรือห่อด้วยพอยล์
	กุ้งลือรสเตอร์และปู	1-2 วัน	2 เดือน	
	กุ้ง	1-2 วัน	2 เดือน	ห้ามแช่แข็งกุ้งในน้ำเกลือ เพราะจะทำให้เนื้อกุ้งสูญเสียน้ำ
ผลิตภัณฑ์นม	นม	จนถึงวันหมดอายุ	ไม่เหมาะสม	หากผลิตภัณฑ์นมมีสีเปลี่ยนที่เปลี่ยนไปเสกทำให้ทำมันไม่มันใจ ทางที่ดีที่สุดควรนำไปทิ้ง
	โยเกิร์ต	7-10 วัน	ไม่เหมาะสม	
	ชีสแข็ง	2 สัปดาห์ - 2 เดือน	2 เดือน (ขูด)	ชีสแข็งอาจเก็บไว้ได้นานตั้งแต่ 2 สัปดาห์จนถึง 2 เดือนขึ้นอยู่กับชนิดของชีส
	ชีสนิ่ม	1-2 สัปดาห์	ไม่เหมาะสม	
	เนย	8 สัปดาห์	12 เดือน	
พิซซ่าและฟลอปี้	พิซซ่าและฟลอปี้ทุกชนิดมีอายุการเก็บรักษาต่างกัน บางชนิดคงความสดได้ไม่กี่วัน เช่น กุ้ง บางชนิดอยู่ได้นานเป็นเดือน เช่น หัวหอม	8-12 เดือน	เมื่อต้องการแช่แข็ง ให้ตัดเป็นชิ้นเล็กๆ และนำไปลวก	เก็บพิซซ่าในช่องแช่แข็งฟลอปี้ให้ห่างจากช่องลมเพื่อหลีกเลี่ยงการเป็นน้ำแข็ง
				อย่าล้างพิซซ่าและฟลอปี้ก่อนนำไปแช่ในตู้เย็น เพราะจะทำให้เนื้อเสียได้ง่าย
อาหารทะเล	อาหารที่ทำเอง	3-4 วัน	2-6 เดือน	เก็บในภาชนะที่มีฟาปิด
				แช่แข็งอาหารโดยแยกเป็นส่วนเล็กๆ เพื่อลดการเน่าเสีย

สิ่งสำคัญ

โปรดทราบ กรุณาใช้ข้อมูลนี้เพื่อเป็นแนวทางเท่านั้น ระยะเวลาที่เก็บรักษาได้จริงจะแตกต่างกันตามการใช้งานตู้เย็นของท่าน สภาพภูมิอากาศ และความสดของอาหาร

การแก้ไขปัญหา

หากท่านสงสัยว่าเกิดความผิดปกติขึ้นกับตู้เย็นของท่าน โปรดปฏิบัติตามขั้นตอนดังต่อไปนี้เพื่อตรวจสอบเบื้องต้นด้วยตนเองก่อนติดต่อฝ่ายบริการ ด้วยขั้นตอนปฏิบัติดังกล่าว ท่านอาจบ่งชี้และแก้ไขปัญหาได้ด้วยตนเองซึ่งช่วยประหยัดทั้งเวลาและค่าใช้จ่าย

ปัญหา	วิธีแก้ไข
เมื่อตู้เย็นของท่านไม่ทำงาน	<ul style="list-style-type: none"> ตรวจสอบให้แน่ใจว่าปลั๊กไฟเสียบที่เต้ารับอย่างสนิท และสวิตช์ไฟอยู่ที่ตำแหน่งปิด ลองเสียบปลั๊กเครื่องใช้ไฟฟ้าอื่นๆ เข้ากับเต้ารับด้วยเช่นกัน แล้วใช้งาน หากไม่มีกระแสไฟฟ้ามาจากเต้ารับดังกล่าวแสดงว่าฟิวส์อาจขาดหรือเบรกเกอร์ตัดวงจร ลองปรับอุณหภูมิไปที่ “เย็นลง” เล็กน้อย เป็นเรื่องปกติที่พัดลมของช่องแช่แข็งไม่ทำงานในช่วงหลายน้ำแข็งอัตโนมัติ หรือเป็นเวลาลึกลับๆ หลังจากเปิดสวิตช์ตู้เย็น
เมื่อมีเสียงดังมาจากตู้แช่เย็น/ตู้แช่แข็ง	<p>ตู้แช่เย็น/ตู้แช่แข็งรุ่นใหม่ๆ ซึ่งมีความจุเพิ่มมากขึ้นใช้คอมเพรสเซอร์ความเร็วสูง ซึ่งอาจทำให้มีเสียงดังซึ่งเป็นเรื่องปกติ เสียงเหล่านี้ไม่ใช่อาการผิดปกติแต่อย่างใด ซึ่งรวมถึง:</p> <ul style="list-style-type: none"> เสียงน้ำไหลในท่อ ซึ่งคล้ายกับเสียงน้ำเดือด เสียงอากาศไหล (ลมเย็นหมุนเวียนภายในตู้เย็นเนื่องจากพัดลมขนาดเล็กรทำงาน) เสียงกระทบที่ได้ยินระหว่างการละลายน้ำแข็งโดยอัตโนมัติ <p>สำหรับเสียงอื่นๆ นอกเหนือจากนี้ ท่านอาจต้องตรวจสอบและดำเนินการแก้ไข ยกตัวอย่างเช่น เสียงดังผิดปกติ อาจหมายถึง:</p> <ul style="list-style-type: none"> ตู้เย็นไม่ได้รับดับ พื้นไม่เสมอกันหรือไม่มั่นคง วางขวดในตำแหน่งไม่เหมาะสมและมีเสียงดังกระทบ เกิดสนิมหรือจากวัตถุที่วางอยู่บน ด้านหลัง หรือด้านข้างตู้เย็น ด้านหลังตู้เย็นสัมผัสกับผนัง <p>โปรดจำไว้ว่าท่านอาจได้ยินเสียงดังขึ้นหากตู้เย็นเริ่มทำงาน หรือระหว่างช่วงเวลาที่เกี่ยวข้อง เช่น ช่วงเวลากลางคืน ซึ่งไม่ใช่เป็นความผิดปกติแต่อย่างใด</p>
หากมีกลิ่นเหม็นภายในตู้เย็น	<ul style="list-style-type: none"> อาจต้องทำความสะอาดภายในตู้เย็น อาหารบางประเภททำให้เกิดกลิ่นเหม็น ภาชนะบรรจุอาหารและฟิล์มห่ออาหารบางประเภททำให้เกิดกลิ่นเหม็น พิจารณาว่ากลิ่นเหม็นดังกล่าวเกิดขึ้นในช่วงที่ท่านเอาอาหารบางอย่างที่ผิดปกติไปจากเดิมหรือไม่
ดูเหมือนมอเตอร์ทำงานหนักกว่าปกติ	<p>ตู้เย็นใหม่ของท่านมาพร้อมพื้นที่จัดเก็บความจุขนาดใหญ่ทั้งในช่องแช่แข็งและช่องแช่แข็งที่แยกจากกัน มอเตอร์ทำงานที่ซึ่งเป็นเรื่องปกติ ทั้งนี้ เพื่อให้ตู้เย็นทำงานหนัก โปรดตรวจสอบรายการต่างๆ ดังนี้:</p> <ul style="list-style-type: none"> เปิดประตูตู้เย็นค้างไว้นานเกินไปหรือบ่อยเกินไปหรือไม่ ตั้งค่าอุณหภูมิที่ต่ำเกินไปหรือไม่ สำหรับขั้นตอนการปรับ โปรดดู “การใช้งานแพคเกจ” เพิ่งจะเอาอาหารอุ่นปริมาณมากในตู้เย็นใช้หรือไม่ โดยทั่วไป ไม่ว่าจะป็นฤดูร้อน ช่วงเทศกาลและวันหยุด ตู้เย็นจะทำงานหนักกว่าปกติ <ul style="list-style-type: none"> หากในวันดังกล่าวมีอากาศร้อนหรืออุณหภูมิห้องอุ่นมากๆ ตู้เย็นจะทำงานหนักขึ้นกว่าปกติ ตู้เย็นจะทำงานหนักกว่าปกติหลังจากติดตั้งเสร็จใหม่ๆ หรือปิดสวิตช์ตู้เย็นไว้เป็นเวลานาน
หากอุณหภูมิภายในตู้เย็นต่ำเกินไป	<ul style="list-style-type: none"> สำหรับขั้นตอนการปรับ โปรดดู “การใช้งานแพคเกจ” เพิ่มอุณหภูมิให้สูงขึ้นเพื่อหลีกเลี่ยงอัตราการสิ้นเปลืองพลังงานสูง
หากมีน้ำแข็งเกาะเป็นชั้นหนาในช่องแช่แข็ง	ตรวจสอบให้แน่ใจว่าปิดประตูตู้เย็นและตู้แช่แข็งจนสนิท หากเปิดประตูตู้เย็นค้างไว้โดยไม่ตั้งใจ น้ำแข็งจะเกาะเป็นชั้นหนาที่ผนังด้านในช่องแช่แข็ง หากมีน้ำแข็งเกาะมากขึ้น ให้เอาออก ตรวจสอบให้แน่ใจว่าปิดประตูตู้เย็นจนสนิทเพื่อไม่ให้มีน้ำแข็งเกาะที่ผนังด้านในอีก
หากมีน้ำหยดลงบนพื้น	ถาดรองน้ำทิ้ง (อยู่ด้านหลังตู้เย็น) อาจไม่อยู่ในตำแหน่งที่เหมาะสม หรือถาดรองน้ำทิ้งอาจไม่อยู่ในตำแหน่งที่เหมาะสมที่จะรองรับหยดน้ำ ท่านอาจต้องเคลื่อนย้ายตู้เย็นให้ออกห่างจากผนังเพื่อตรวจสอบถาดรองน้ำทิ้งและถาดรองน้ำทิ้ง
ประตูตู้แช่แข็งเปิดหลังจากปิดประตูตู้แช่เย็น	ถือเป็นเรื่องปกติหากประตูตู้แช่แข็งเปิดออกเร็วขณะสวิตช์เปิดเมื่อท่านเปิดประตูช่องแช่อาหาร หากประตูช่องแช่แข็งไม่ปิดเอง แสดงว่าต้องวางตู้เย็นเอียงไปด้านหลังเพิ่มอีกเล็กน้อย หากจำเป็นต้องติดต่อฝ่ายบริการเพื่อแก้ไขปัญหานี้ ท่านจะต้องเสียค่าบริการเนื่องจากอาการดังกล่าวไม่ใช่ความผิดปกติ
เมื่อรู้สึกร้อน/อุ่นบริเวณด้านนอกและด้านหลังของตู้เย็น	ในระหว่างการทำงานปกติ ตู้เย็นจะทำงานโดยการถ่ายโอนความร้อนจากภายในตู้เย็นออกสู่ภายนอก คือเป็นเรื่องปกติหากท่านรู้สึกอุ่น/ร้อนบริเวณด้านข้างและด้านหลังตู้เย็นในระหว่างทำงาน อาการดังกล่าวจะชัดเจนยิ่งขึ้นในช่วงเริ่มต้นใช้งานและหากอุณหภูมิโดยรอบร้อน

เมื่อเกิดการรั่วไหลที่ตู้เย็น

1. อย่าเทเครื่องดื่มลงในถังเก็บน้ำแข็งหรือน้ำรีสุทท์
2. ตรวจสอบให้แน่ใจว่าวาล์วจ่ายน้ำแน่นพอ
3. ถังเก็บน้ำสะอาดอย่างสมบูรณ์

หากท่านมีปัญหาละเอียดหรือสงสัยว่าท่านได้ตรวจสอบตามกักล่าวมาแล้ว กรุณาติดต่อศูนย์บริการลูกค้าอิเล็กทรอนิกส์ที่ใกล้ที่สุดหรือตัวแทนจำหน่ายที่ขายตู้เย็นให้กับท่าน พร้อมแจ้งหมายเลขรุ่น, PNC 9 หลัก และหมายเลขประจำเครื่อง 8 หลัก ซึ่งระบุไว้บนป้ายภายในช่องแช่แข็ง



รายละเอียดการติดต่อศูนย์บริการลูกค้าอิเล็กทรอนิกส์

Thailand

Call Center Tel: (+66 2) 725 9000
Electrolux Thailand Co., Ltd
Electrolux Building
14th Floor 1910 New Petchburi Road
Bangkapi, Huay Kwang, Bangkok 10310
Office Tel: (+66 2) 725 9100
Office Fax: (+66 2) 725 9299
Email: customercare@electrolux.co.th

Indonesia

CUSTOMER CARE CENTRE:
Plaza Kuningan Menara Utara 2nd Floor Suite 201
Jl. H.R. Rasana Said Kaz C 11-14 Kuningan, Jakarta Selatan
Tel: (021) 522 7180 SMS 0812.8088.8863
Email: customercare@electrolux.co.id
Semi Toll Free: 0804 111 9999

Vietnam

Domestic Toll Free: 1800-58-88-99
Tel: (+84 8)3910 5465
Electrolux Vietnam Ltd
Floor 9th, A&B Tower
76 Le Lai Street - Ben Thanh Ward - District 1
Ho Chi Minh City
Vietnam
Office Tel: (+84 8) 3910 5465
Office Fax: (+84 8) 3910 5470
Email: vnccare@electrolux.co.vn

Malaysia

Domestic Toll Free: 1300-88-11-22
Electrolux Home Appliances Sdn. Bhd
7th Floor, Tower 2, Jaya 33, No. 3 Jalan Semangat, Seksyen
13, 4610 Petaling Jaya, Selangor
Office Tel: (+60 3) 7843 5999
Office Fax: (+60 3) 7955 5511
Customer Care Center: Lot C6, No. 28, Jalan 15/22, Taman
Perindustrian Tiong Nam, 40200 Shah Alam, Selangor.
Consumer Care Hotline: (+60 3) 5525 0800
Fax: (+60 3) 5524 2521

Philippines

Domestic Toll Free: 1-800-10-845-care 2273
Customer Care Hotline: (+63 2) 845 care 2273
Electrolux Phils Inc
25th Floor, Equitable Bank Tower 8751
Paseo De Roxas, Makati City
1226 Philippines
Office Tel: (+63 2) 845 4510
Office Fax: (+63 2) 845 4548
Email: wecare@electrolux.com

Singapore

CONSUMER CARE HOTLINE : (+65) 67273699
Electrolux S.E.A. Pte Ltd.
1 Fusionopolis Place, West Lobby #07-10 Galaxis,
Singapore 138522.
Office Fax: (+65) 67273611
Email : customer-care.sin@electrolux.com

Hongkong

CONSUMER CARE HOTLINE : (+852) 8203 0298
Dah Chong Hong, Ltd. - Service Centre
8/F., Yee Lim Godown Block C
2-28 Kwai Lok Street, Kwai Chung, N.T.
Email : dchead@ead.dch.com.hk

ส่วนนี้ขงบ้นความคิดอีกมากมายกับเราที่ electrolux.com.au

P/No: YZ000161001